

2023栃木県民スポーツ大会
カンセキスタジアムとちぎ
2023/10/15 ~ 2023/10/15

日付	種目	1位	2位	3位	4位	5位	6位	7位	8位
10月15日	市対抗・青年男子100m	鈴木 和翔 栃木・佐野市 11.51(0.0)	小林 柊次郎 栃木・那須塩原市 11.58(0.0)	岡本 堅 栃木・宇都宮市 11.69(0.0)	大嶋 裕樹 栃木・日光市 11.75(0.0)	前田 俊貴 栃木・栃木市 11.84(0.0)	下村 大貴 栃木・さくら市 12.10(0.0)	江田 尋貴 栃木・下野市 12.17(0.0)	根岸 陸 栃木・小山市 12.64(0.0)
10月15日	市対抗・壮年A男子100m 風:0.0	卯月 裕也 栃木・鹿沼市 11.64	新村 貴洋 栃木・栃木市 11.90	篠原 魁 栃木・小山市 12.21	手塚 嗣音 栃木・日光市 12.29	堀井 克明 栃木・さくら市 12.55	望月 駿 栃木・宇都宮市 12.67	岡田 敏 栃木・下野市 13.04	
10月15日	市対抗・壮年B男子100m 風:0.0	阿久津 史彦 栃木・那須塩原市 12.39	湯沢 康裕 栃木・佐野市 12.57	檜山 高史 栃木・大田原市 13.32	片見 成規 栃木・鹿沼市 13.67	滝 清登 栃木・さくら市 13.72	石田 祐一 栃木・宇都宮市 14.01		
10月15日	町対抗・青年男子100m 風:0.0	成田 圭佑 栃木・那珂川町 11.64	鈴木 侑太郎 栃木・高根沢町 13.29						
10月15日	町対抗・壮年A男子100m 風:0.0	若林 達也 栃木・上三川町 11.85							
10月15日	町対抗・壮年B男子100m 風:0.0	塚田 洋之 栃木・上三川町 13.17	根岸 和伸 栃木・高根沢町 15.66						
10月15日	市対抗・青年男子1500m	佐藤 広知 栃木・那須塩原市 4:24.70	沢登 豊 栃木・小山市 4:42.57	前田 篤哉 栃木・下野市 4:51.53	田村 悠貴 栃木・栃木市 5:29.92				
10月15日	市対抗・壮年B男子1500m	青山 幸浩 栃木・さくら市 4:34.60	川鍋 和洋 栃木・佐野市 4:38.75	猪野 卓也 栃木・那須烏山市 4:40.16	谷部 吉生 栃木・真岡市 4:41.78	君島 学 栃木・那須塩原市 4:47.47	葭葉 剛士 栃木・鹿沼市 4:54.07	手塚 崇 栃木・日光市 4:54.30	和地 直 栃木・宇都宮市 5:03.12
10月15日	町対抗・青年男子1500m	根岸 岳 栃木・高根沢町 4:29.41	高久 智博 栃木・那須町 5:39.85	高木 龍之介 栃木・壬生町 6:31.66					
10月15日	町対抗・壮年B男子1500m	村瀬 雅人 栃木・高根沢町 4:32.07	高久 康明 栃木・那須町 4:44.48	多田 和司 栃木・上三川町 5:02.02	川又 雅之 栃木・那珂川町 5:51.54				
10月15日	市対抗・壮年A男子3000m	郡司 貴大 栃木・那須塩原市 8:28.72	野上 善弘 栃木・宇都宮市 9:07.52	福田 幸太 栃木・鹿沼市 9:08.86	阿久津 直之 栃木・日光市 9:12.92	渡邊 優介 栃木・真岡市 9:26.39	大嶋 義昭 栃木・小山市 9:31.53	猪之詰 顕 栃木・大田原市 9:40.93	各和 芳幸 栃木・那須烏山市 9:46.93
10月15日	町対抗・壮年A男子3000m	後藤 広行 栃木・那須町 9:34.96	稲見 隆典 栃木・上三川町 9:38.00	堀江 拓也 栃木・壬生町 10:39.47					
10月15日	市対抗・青年男子5000m	加藤 優陽 栃木・大田原市 15:20.28	中島 充博 栃木・さくら市 15:31.90	秋元 皓志 栃木・那須塩原市 15:43.35	小堀 佑真 栃木・那須烏山市 16:01.64	栃木 祐輝 栃木・栃木市 16:04.97	宮崎 健次郎 栃木・鹿沼市 17:30.45		
10月15日	町対抗・青年男子5000m	丸山 航輝 栃木・那須町 15:21.09	田村 莉玖 栃木・高根沢町 15:25.28	浜野 有都 栃木・上三川町 16:33.45					
10月15日	市対抗・混合男子4X100mR	鹿沼市 45.49 襦淵 和馬 前川 青澄 卯月 裕也 佐藤 正淑	栃木市 46.73 荻原 光 前田 俊貴 佐藤 慎太郎 新村 貴洋	佐野市 47.11 小川 健 能手 宣拓 湯沢 康裕 鈴木 和翔	下野市 47.69 山下 知希 江幡 匠 井手 潤 發生 川 侑晟 江田 尋貴	那須塩原市 48.22 阿久津 史彦 小林 柊次郎 宮 圭祐 佐藤 広知	宇都宮市 48.45 高野 洋平 井手 潤 拓馬 岡本 堅 望月 駿	小山市 49.98 根岸 陸 小林 柊次郎 藤原 将博 沢登 豊	さくら市 50.04 滝 清登 下村 大貴 加藤 寛之 堀井 克明
10月15日	町対抗・混合男子4X100mR	上三川町 52.69 稲見 隆典 多田 和司 塚田 洋之 浜野 有都	高根沢町 52.73 鈴木 侑太郎 根岸 岳 根岸 和伸 馬場 昌大						
10月15日	市対抗・青年男子走高跳	能手 俊充 栃木・佐野市 1m90	荻原 光 栃木・栃木市 1m55	江幡 匠 栃木・下野市 1m35					
10月15日	町対抗・青年男子走高跳	大坪 拓斗 栃木・高根沢町 1m75							
10月15日	市対抗・壮年A男子走幅跳	井手 潤 拓馬 栃木・宇都宮市 5m92(0.0)	小川 健 栃木・佐野市 5m66(0.0)	石川 聖也 栃木・栃木市 5m24(0.0)	宮 圭祐 栃木・那須塩原市 5m09(0.0)	高山 秀樹 栃木・大田原市 4m97(0.0)	藤原 将博 栃木・小山市 4m78(0.0)		
10月15日	市対抗・青年男子砲丸投	内山 直彦 栃木・真岡市 13m54	熊本 隼斗 栃木・大田原市 12m86	岸本 瑠 栃木・那須塩原市 12m83	廣井 俊紀 栃木・栃木市 9m29	卯月 真人 栃木・鹿沼市 9m22	山下 知希 栃木・下野市 8m03		
10月15日	市対抗・壮年A男子砲丸投	橋本 征洋 栃木・矢板市 12m57	坂寄 信行 栃木・宇都宮市 10m30	海老原 正信 栃木・真岡市 10m06	佐藤 正淑 栃木・鹿沼市 8m89				
10月15日	市対抗・壮年B男子砲丸投	大土 桂一 栃木・佐野市 11m22	高野 洋平 栃木・宇都宮市 11m10	高野 聖也 栃木・大田原市 11m06	飯島 正樹 栃木・鹿沼市 9m20	伊沢 誠 栃木・下野市 6m46			
10月15日	町対抗・青年男子砲丸投	内藤 翔太 栃木・高根沢町 10m71	松村 航輝 栃木・野木町 8m35						
10月15日	町対抗・壮年A男子砲丸投	上野 公三 栃木・上三川町 10m29							
10月15日	町対抗・壮年B男子砲丸投	森山 陽市 栃木・高根沢町 11m98	吉田 孝 栃木・野木町 7m52	福田 勝好 栃木・上三川町 6m87					

2023栃木県民スポーツ大会
カンセキスタジアムとちぎ
2023/10/15 ~ 2023/10/15

日付	種目	1位	2位	3位	4位	5位	6位	7位	8位
10月15日	市対抗・一般女子100m 風:0.0	高橋 小夜 13.46 栃木・鹿沼市	能手 茜里 14.18 栃木・佐野市	大塚 美穂 14.98 栃木・宇都宮市	三橋 奈歩 15.51 栃木・下野市				
10月15日	市対抗・一般女子1500m	川俣 日奈子 5:18.00 栃木・那須烏山市	渡辺 萌乃佳 5:23.07 栃木・さくら市	小林 香 5:58.25 栃木・大田原市	仲村 絵美 6:05.00 栃木・那須塩原市	加藤 可識 6:23.19 栃木・下野市			
10月15日	市対抗・社年B女子1500m	黒崎 実由喜 5:25.96 栃木・宇都宮市	小野崎 まどか 5:56.23 栃木・小山市	岡田 あかね 6:02.98 栃木・鹿沼市	金城 和佳 6:07.16 栃木・日光市	横井 里子 7:09.41 栃木・下野市			
10月15日	町対抗・一般女子1500m	今村 光代 5:59.85 栃木・上三川町	堀江 希美 6:07.02 栃木・壬生町						
10月15日	町対抗・社年B女子1500m	白井 奈津子 5:49.24 栃木・那須町	福田 薫 7:05.27 栃木・上三川町						
10月15日	市対抗・一般女子4X100mR	宇都宮市 55.44 大塚 美穂 茂木 万理菜 黒崎 実由喜 五月女 愛実	鹿沼市 59.58 高橋 萌 遠藤 章成 岡田 あかね 高橋 小夜	那須塩原市 1:00.76 齋藤 実栄子 加藤 海咲 仲村 絵美 小谷 萌子	さくら市 1:01.07 木島 瑠世 渡辺 萌乃佳 神山 結衣 下村 歩				
10月15日	町対抗・一般女子4X100mR	上三川町 1:12.85 山田 美恵子 今村 光代 大塚 久恵 中島 敦子							
10月15日	市対抗・一般女子走高跳	加藤 海咲 1m60 栃木・那須塩原市							
10月15日	町対抗・一般女子走高跳	榎本 桃 1m45 栃木・野木町							
10月15日	市対抗・一般女子走幅跳	高橋 萌 4m99(0.0) 栃木・鹿沼市	小谷 萌子 4m90(0.0) 栃木・那須塩原市	茂木 万理菜 4m49(0.0) 栃木・宇都宮市	大森 沙織 4m00(0.0) 栃木・那須烏山市				
10月15日	町対抗・一般女子走幅跳	中島 敦子 2m54(0.0) 栃木・上三川町							
10月15日	市対抗・一般女子砲丸投	遠藤 章成 11m63 栃木・鹿沼市	神山 結衣 10m84 栃木・さくら市	五月女 愛実 10m72 栃木・宇都宮市	井上 宮子 9m17 栃木・下野市	津久井 夢 8m63 栃木・佐野市	前田 千絵 8m07 栃木・栃木市	井川 かさね 8m04 栃木・大田原市	齋藤 実栄子 7m97 栃木・那須塩原市
10月15日	町対抗・一般女子砲丸投	福島 恵津子 9m70 栃木・那須町	山田 美恵子 5m84 栃木・上三川町						
対抗得点	市対抗	鹿沼市 84点	那須塩原市 83点	宇都宮市 79点	佐野市 62点	栃木市 48点	さくら市 46点	下野市 46点	大田原市 41点
	町対抗	上三川町 95点	高根沢町 68点	那須町 46点	野木町 22点	壬生町 19点	那珂川町 13点		

ママさんバレーボール

【市対抗の部】

期 日 : 令和5年10月15日(日)

会 場 : 清原体育館

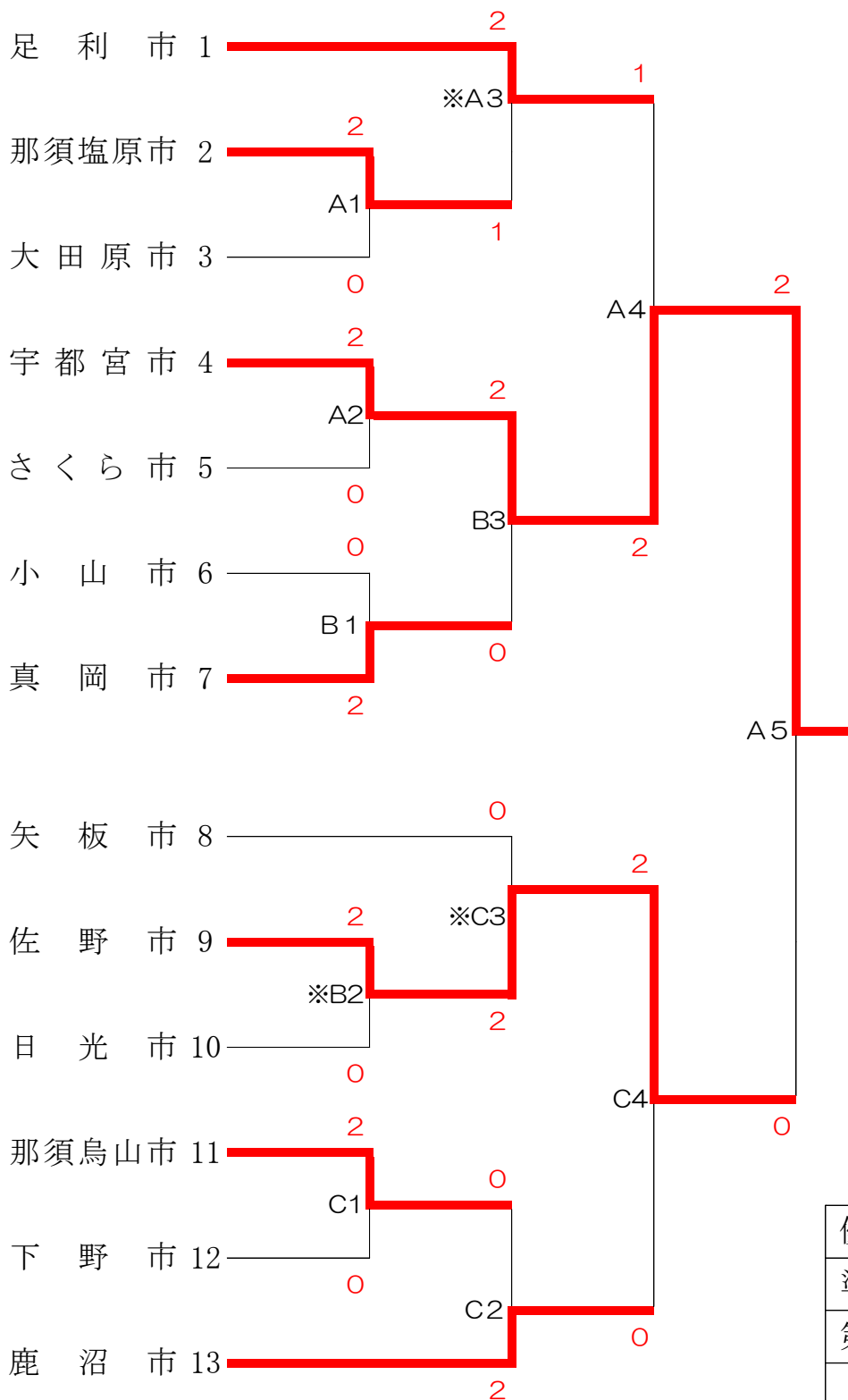

優勝	宇都宮市
準優勝	佐野市
第3位	足利市
〃	鹿沼市

軟式野球

【市対抗の部】 期日 10/15 栃木県総合運動公園(本・A・B)
 会場 10/22 栃木県総合運動公園(A・B)

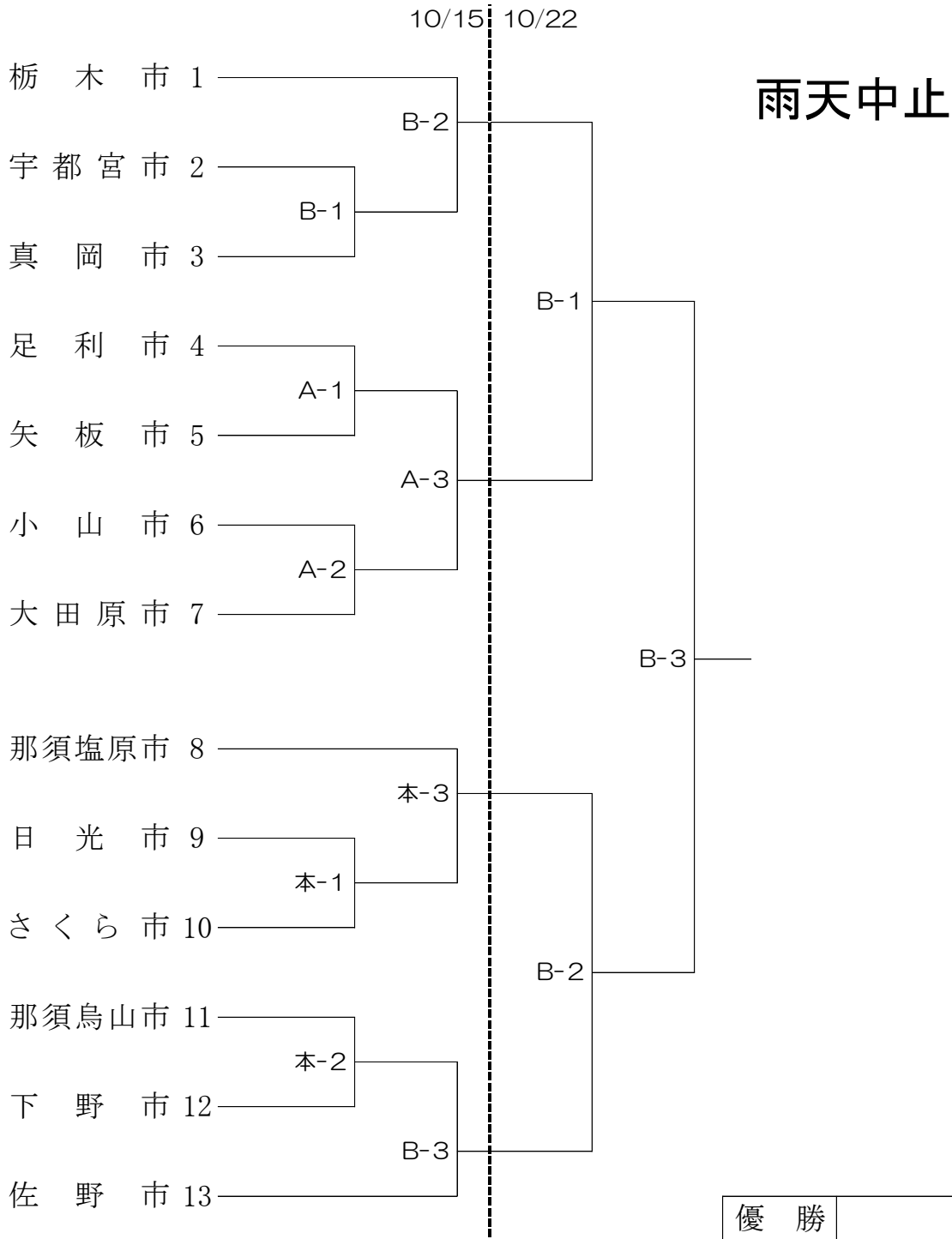

優勝	
準優勝	
第3位	
〃	

ソフトボール

【市対抗の部】 期日 10/15 柳田緑地ソフトボール場(1・2・3・4) 野球場(B・C)
 会場 10/22 柳田緑地ソフトボール場1.2.3.4

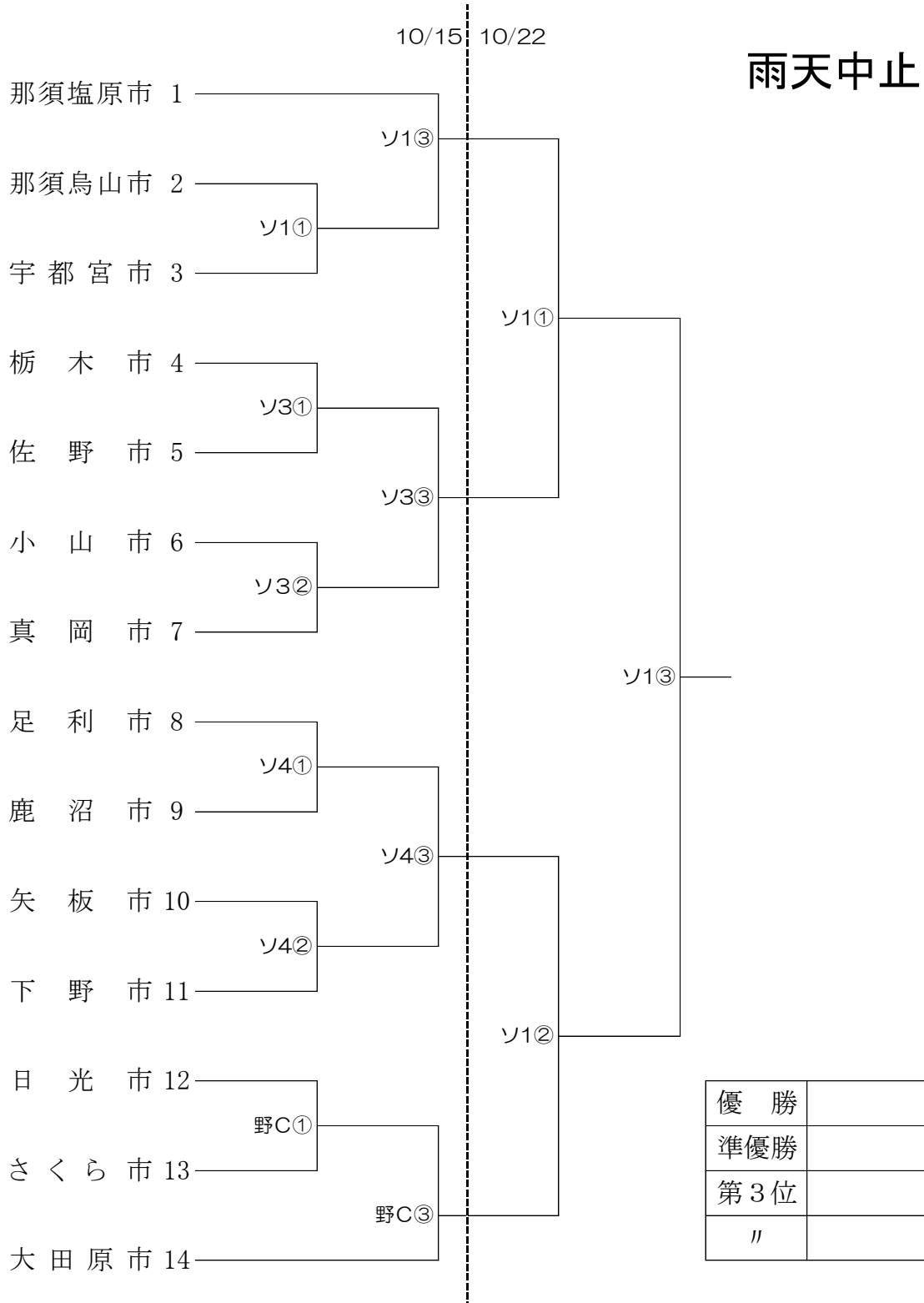

卓 球

【市対抗の部】 期 日 : 令和5年10月22日(日)
 会 場 : 宇都宮市体育館(メインアリーナ)

A 1～3コート

市 名	鹿 沼 市	下 野 市	那 須 塩 原 市	得 点	勝	負	順 位
1 鹿 沼 市		4-0	4-0	4	2	0	1
2 下 野 市	0-4		4-3	3	1	1	2
3 那 須 塩 原 市	0-4	3-4		2	0	2	3

B 4～9コート

市 名	真 岡 市	小 山 市	矢 板 市	佐 野 市	得 点	勝	敗	順 位
4 真 岡 市		2-4	4-2	2-4	4	1	2	3
5 小 山 市	4-2		4-0	4-3	6	3	0	1
6 矢 板 市	0-4	0-4		4-0	4	1	2	4
7 佐 野 市	4-2	3-4	0-4		4	1	2	2

C 10～15コート

市 名	大 田 原 市	宇 都 宮 市	さ くら 市	日 光 市	得 点	勝	敗	順 位
8 大 田 原 市		1-4	4-0	4-3	5	2	1	2
9 宇 都 宮 市	4-1		4-0	4-0	6	3	0	1
10 さ くら 市	0-4	0-4		0-4	3	0	3	4
11 日 光 市	3-4	0-4	4-0		4	1	2	3

D 16～18コート

市 名	足 利 市	那 須 烏 山 市	栃 木 市	得 点	勝	負	順 位
12 足 利 市		4-0	4-2	4	2	0	1
13 那 須 烏 山 市	0-4		2-4	2	0	2	3
14 栃 木 市	2-4	4-2		3	1	1	2

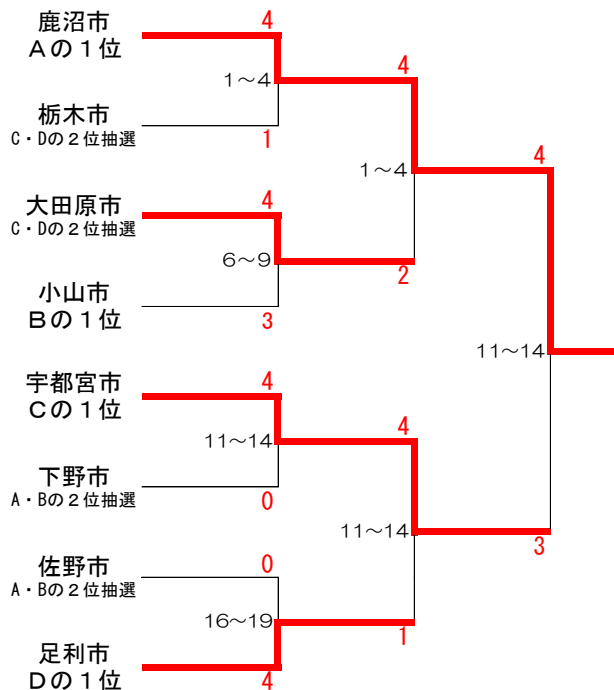

優 勝	鹿沼市
準優勝	宇都宮市
第3位	大田原市
"	足利市

【市対抗の部】

ゲートボール競技

期 日 : 令和5年10月15日(日)
会 場 : 宇都宮市陽南第一公園

雨天中止

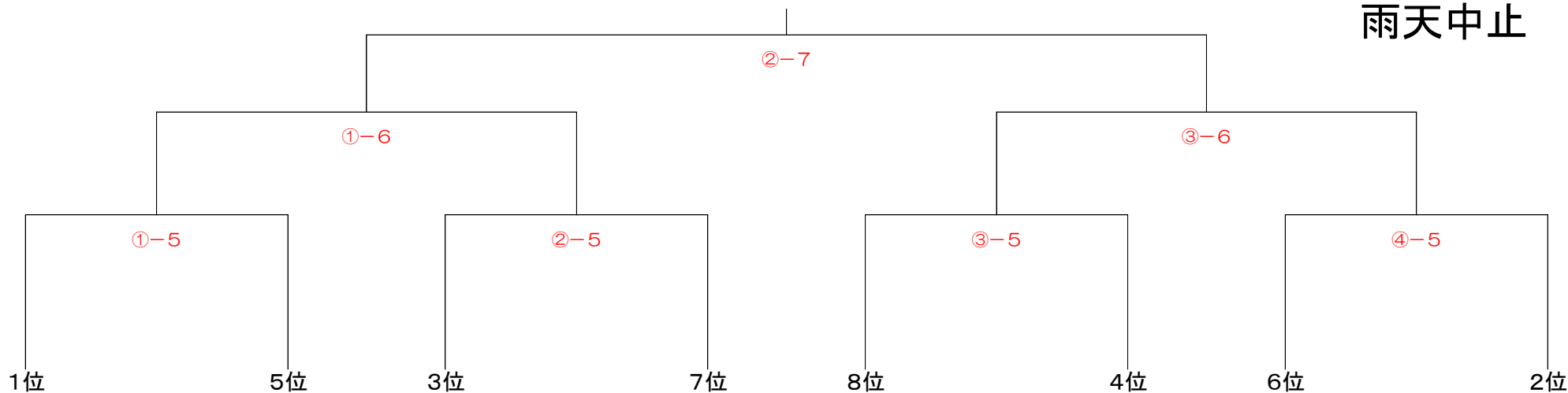

07

1 さくら市 4 大田原市 5 那須塩原市 8 小 山 市 9 下 野 市

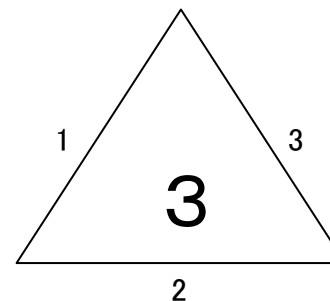
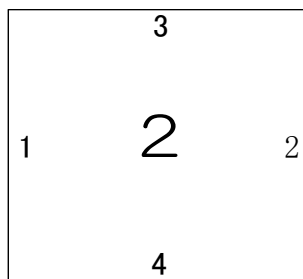
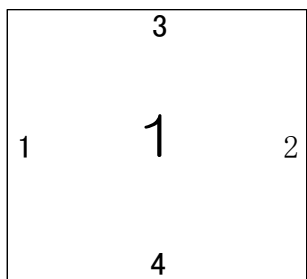

上位1位~8位が
決勝トーナメントに進む

※第3ブロック(三角)
の4試合目は休み。

2 佐野市 3 宇都宮市 6 栃木市 7 鹿沼市 10 日光市 11 那須烏山市

バドミントン

期 日：令和5年10月15日(日)
 会 場：日環アリーナ栃木(サブアリーナ)

【市対抗の部】

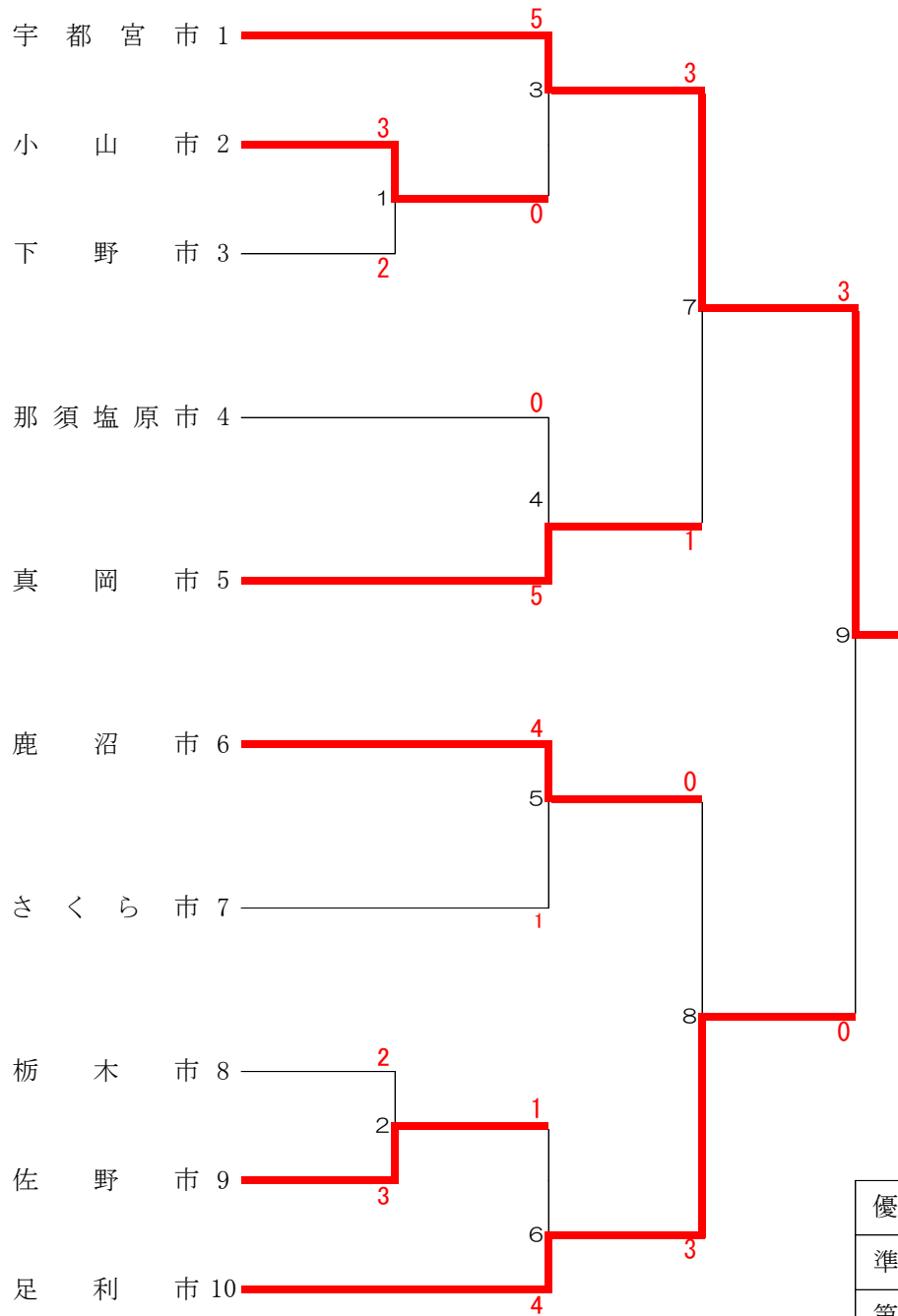

優勝	宇都宮市
準優勝	足利市
第3位	真岡市
〃	鹿沼市

バレーボール

期 日 : 令和5年10月22日(日)
 会 場 : DAIKYOアリーナ佐野

【市対抗の部】男子

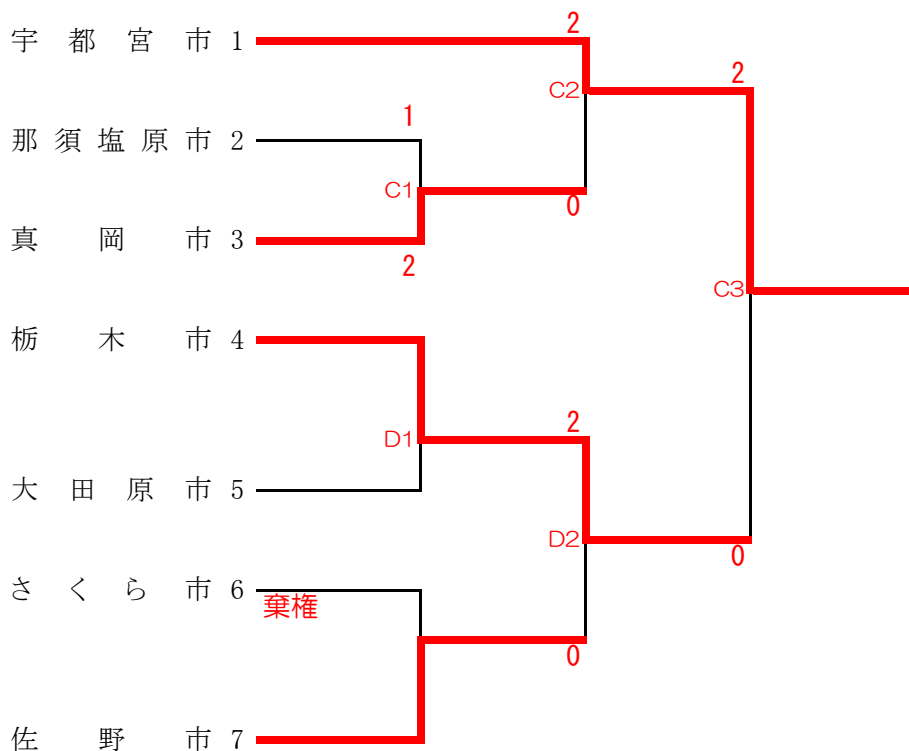

優勝	宇都宮市
準優勝	栃木市
第3位	真岡市
〃	佐野市

【市対抗の部】女子

○印 第1試合補助員

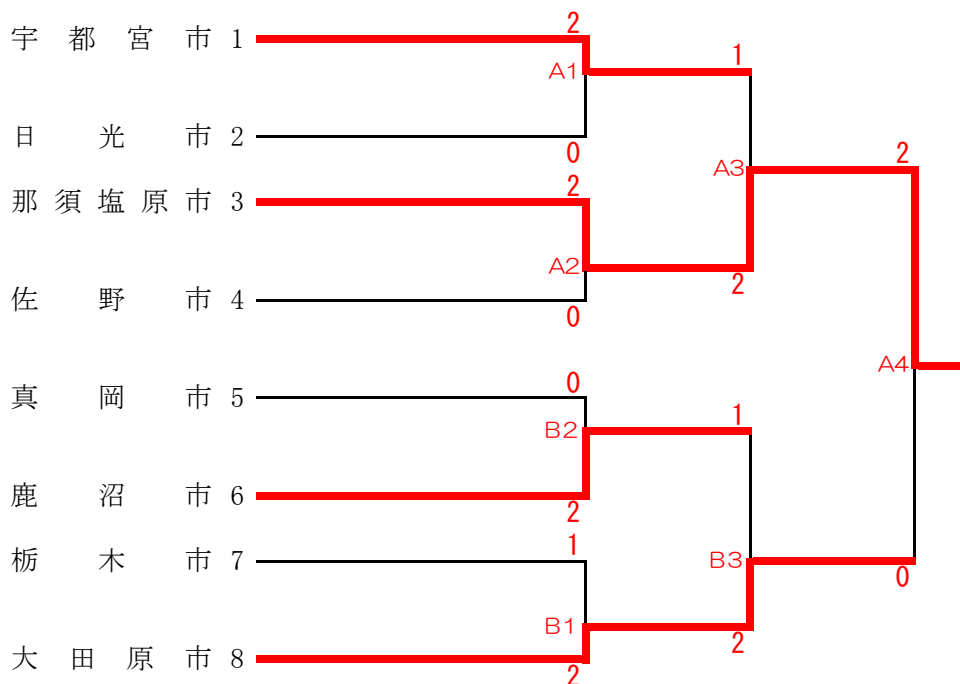

優勝	那須塩原市
準優勝	大田原市
第3位	宇都宮市
〃	鹿沼市

バスケットボール

期 日 10/15 雀宮体育館(A・B)、マルワ・アリーナとちぎ(C・D)
 会 場 10/22 雀宮体育館(A・B)

【市対抗の部】 男子

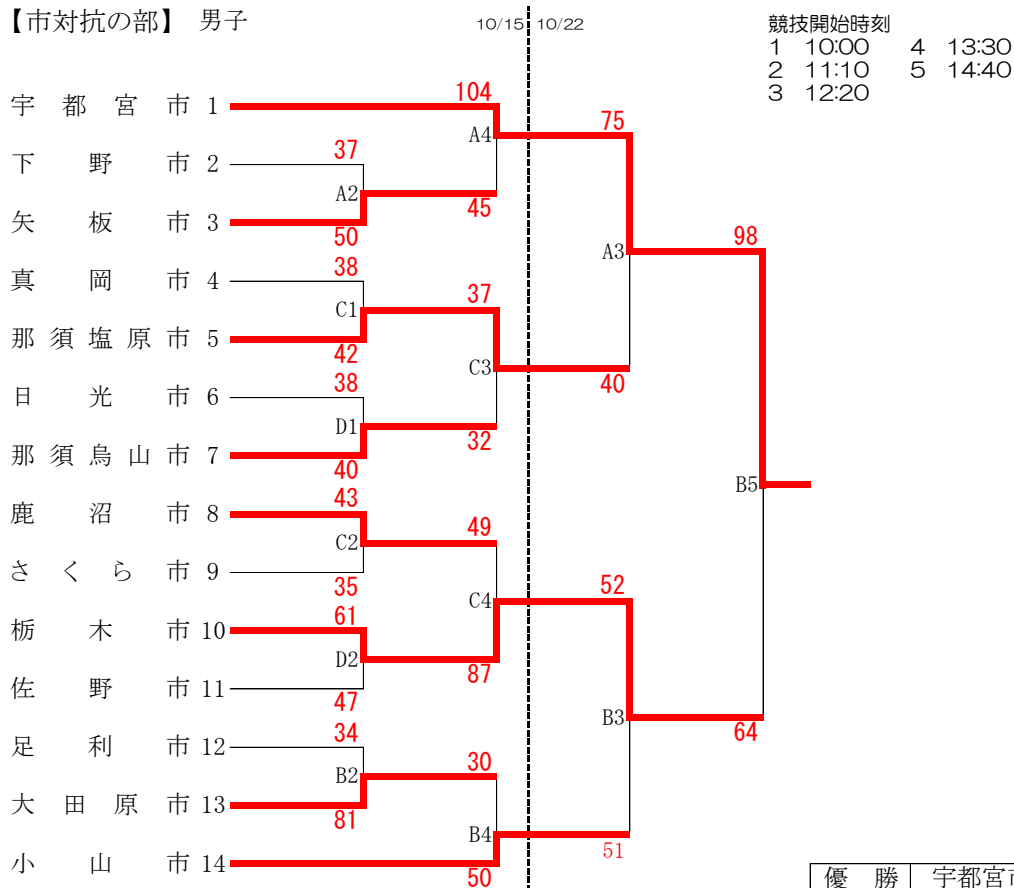

優勝	宇都宮市
準優勝	栃木市
第3位	那須塩原市
〃	小山市

【市対抗の部】 女子

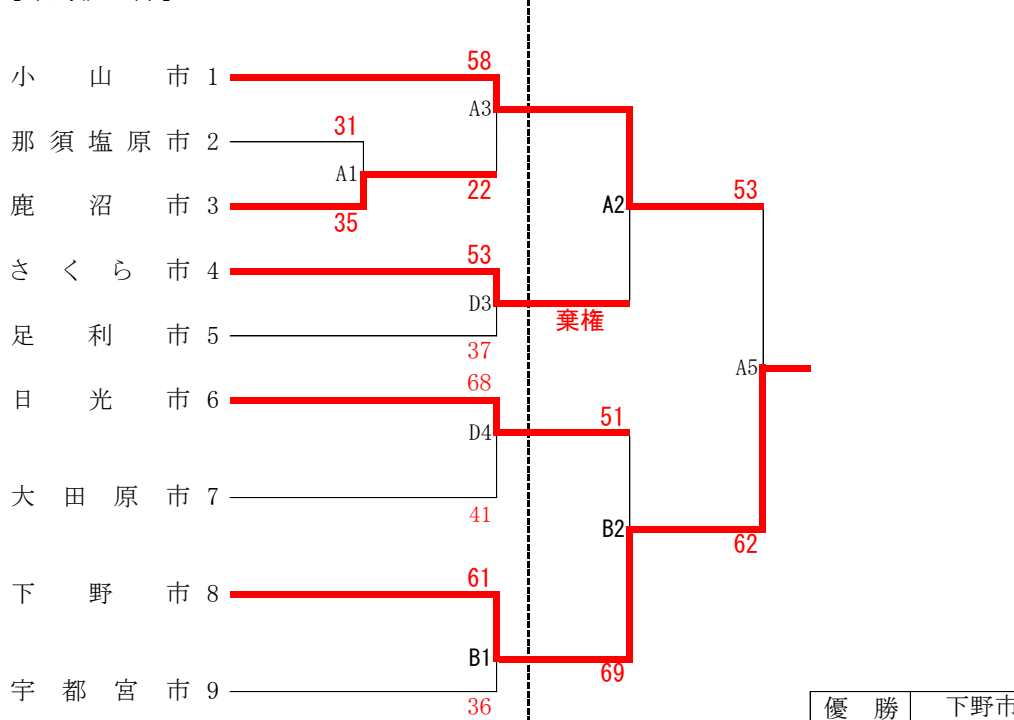

優勝	下野市
準優勝	小山市
第3位	日光市
〃	さくら市

ソフトテニス

【市対抗の部】

期日：令和5年10月15日(日)

会場：栃木県総合運動公園テニスコート

A

市名	佐野市	栃木市	矢板市	勝	負	順位
1 佐野市						
2 栃木市						
3 矢板市						

雨天中止

B

市名	小山市	大田原市	足利市	真岡市	勝	敗	順位
4 小山市							
5 大田原市							
6 足利市							
7 真岡市							

C

市名	下野市	さくら市	鹿沼市	宇都宮市	勝	負	順位
8 下野市							
9 さくら市							
10 鹿沼市							
11 宇都宮市							

D

市名	那須塩原市	那須烏山市	日光市	勝	負	順位
12 那須塩原市						
13 那須烏山市						
14 日光市						

※平成30年度優勝の佐野市が1、準優勝の那須塩原市が12に入る。

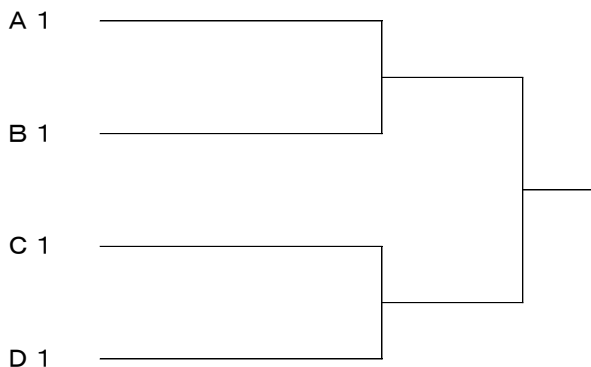

優勝	
準優勝	
第3位	
〃	

※天候に問題がなければこちらの組合せ対戦表で試合を行う。

テニス

【市対抗の部】

期日：令和5年10月22日(日)

会場：栃木県総合運動公園テニスコート

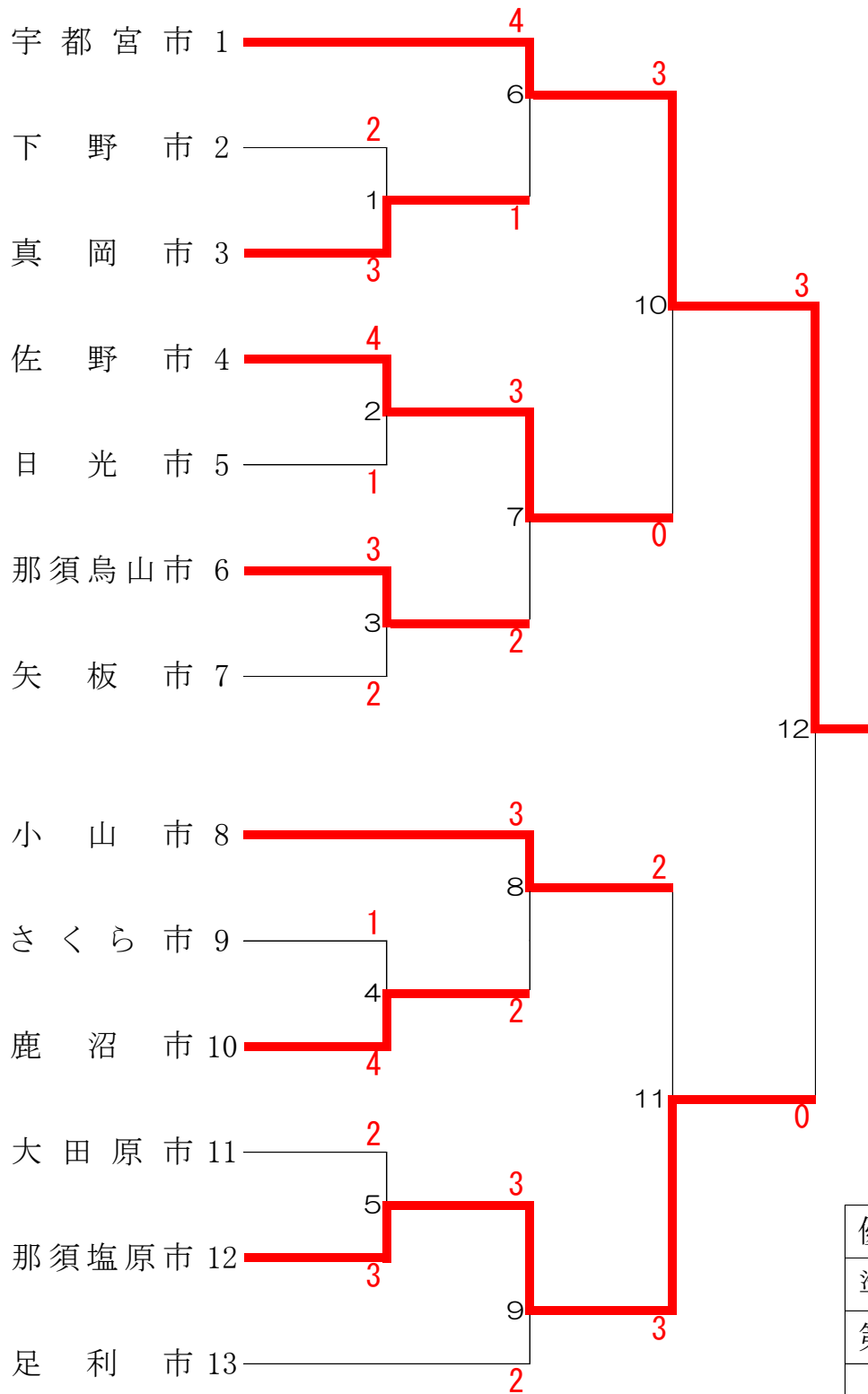

優勝	宇都宮市
準優勝	那須塩原市
第3位	佐野市
〃	小山市

サッカー

【市対抗の部】 期日・会場 10/15・22 県総合運動公園サッカー場(A.B)

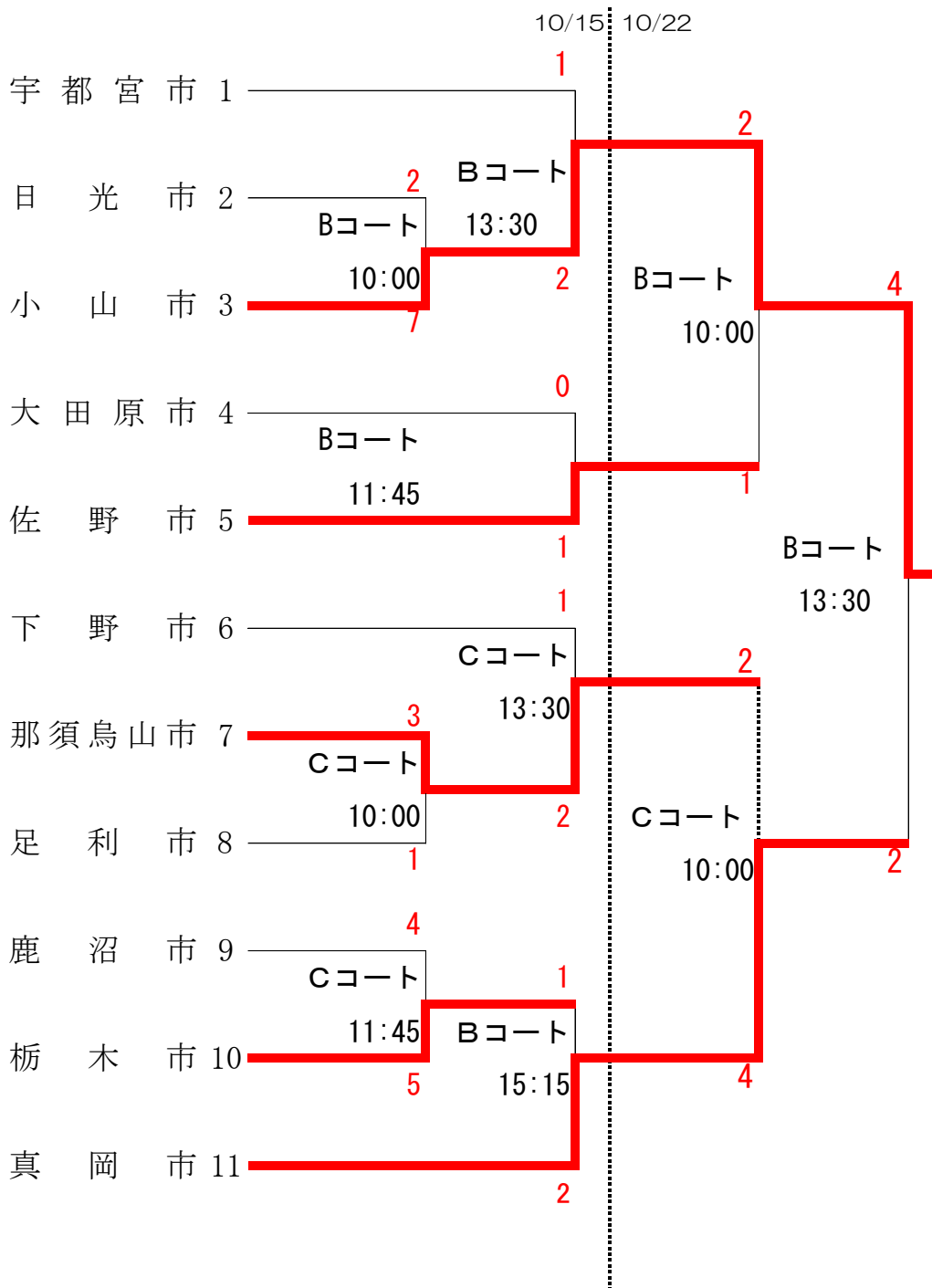

優勝	小山市
準優勝	真岡市
第3位	佐野市
〃	那須烏山市

剣 道

【市対抗の部】 期 日 : 令和5年10月22日(日)
 会 場 : ユウケイ武道館 第一道場

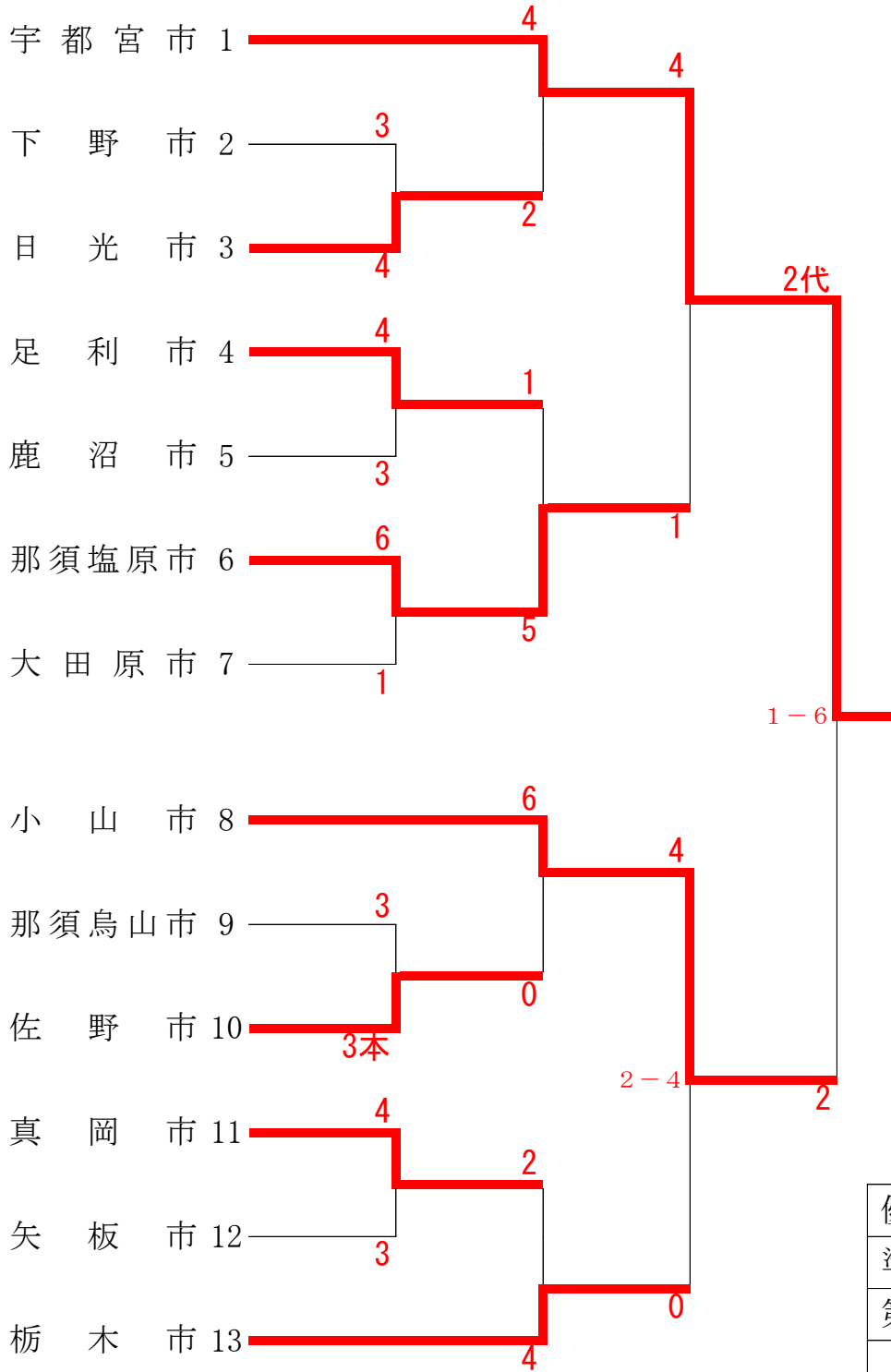

優 勝	宇都宮市
準優勝	小山市
第3位	那須塩原市
〃	栃木市

柔道

期 日 : 令和5年10月22日(日)
 会 場 : ユウケイ武道館 第二道場

【市対抗の部】

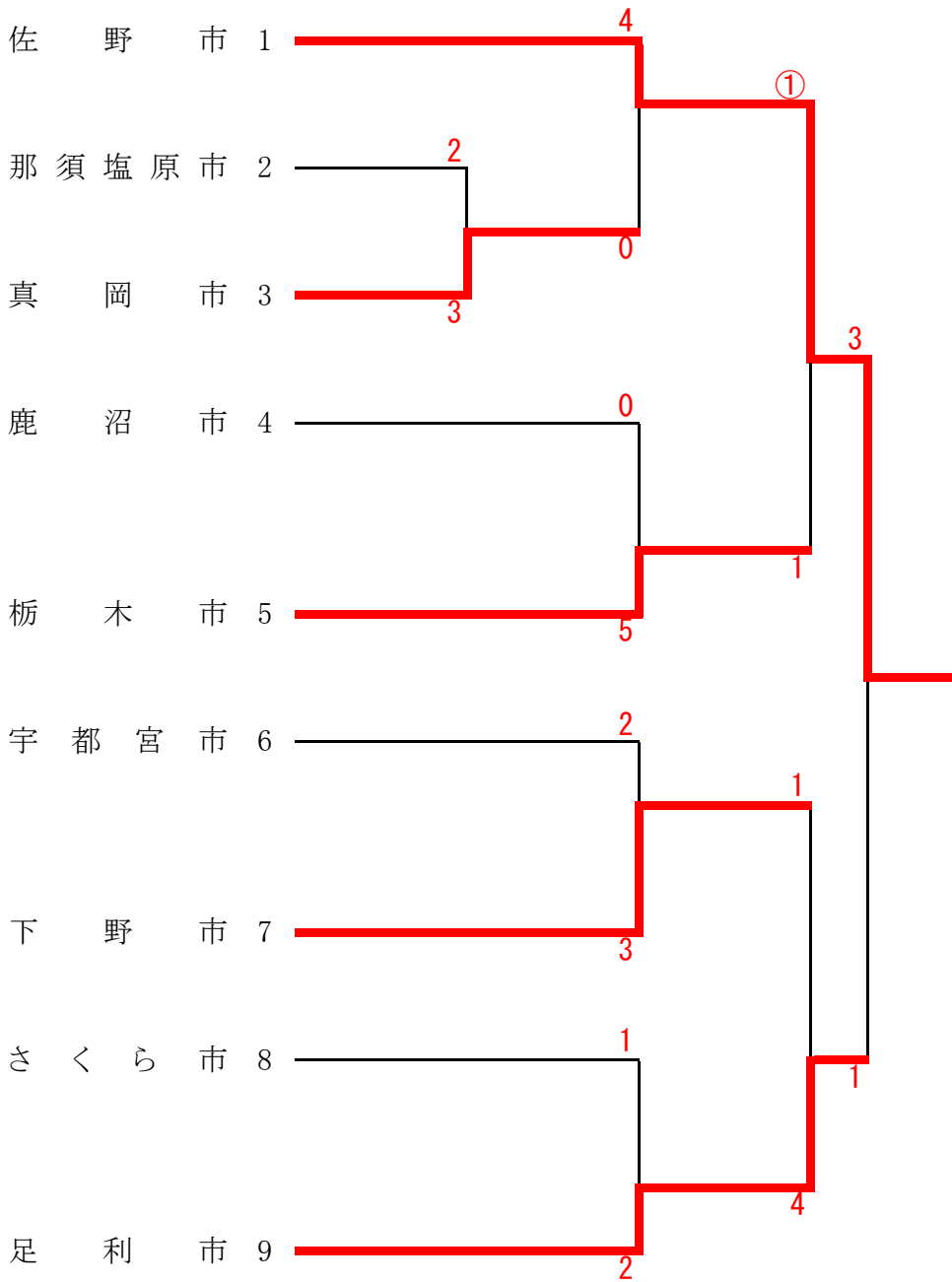

優勝	佐野市
準優勝	足利市
第3位	栃木市
〃	下野市

弓 道

期 日 : 令和5年10月22日(日)
 会 場 : 宇都宮市弓道場(屋板運動場内)

市 名		1回目	2回目	計	順位	
市 対 抗 の 部	1	宇 都 宮 市	21	20	41	1
	2	栃 木 市	17	21	38	2
	3	大 田 原 市	13	21	34	4
	4	矢 板 市	10	15	25	8
	5	那 須 塩 原 市	12	10	22	10
	6	さ くら 市	10	10	20	12
	7	那 須 烏 山 市	7	11	18	14
	8	下 野 市	12	15	27	6
	9	足 利 市	14	5	19	13
	10	佐 野 市	12	13	25	7
	11	鹿 沼 市	17	17	34	3
	12	日 光 市	12	11	23	9
	13	小 山 市	14	18	32	5
	14	真 岡 市	9	13	22	10

クレー射撃

期 日 : 令和5年10月15日(日)
 会 場 : ニッコー栃木総合射撃場

得 点 表

	市 名	得 点		得点合計	総合順位
		トラップ	スキート		
市 対 抗 の 部	1 宇 都 宮 市	210	110	320	1
	2 小 山 市	169	108	277	3
	3 矢 板 市	158	0	158	11
	4 那 須 塩 原 市	150	99	249	8
	5 那 須 烏 山 市	120	56	176	10
	6 足 利 市	174	88	262	7
	7 栃 木 市	188	89	277	4
	8 佐 野 市	184	96	280	2
	9 日 光 市	187	89	276	6
	10 真 岡 市	173	73	246	9
	11 大 田 原 市	177	99	276	5

ライフル射撃

期 日 : 令和5年10月15日(日)
会 場 : 栃木県ライフル射撃場

得点表

	市名	ビームライフル			合計得点	順位
		1	2	3		
市対抗の部	1 真岡市	380	386	377	1143	1
	2 那須塩原市	290	376	382	1048	3
	3 宇都宮市	349	348	378	1075	2
	4 足利市	358	334	352	1044	4
	5 栃木市	365	333	246	944	5

グラウンド・ゴルフ

期 日 : 令和5年10月22日(日)
会 場 : 真岡市鬼怒自然公園芝生広場

得点表

市名		合計得点	順位
市 対 抗 の 部	1 大田原市	423	1
	2 足利市	451	9
	3 栃木市	452	10
	4 佐野市	433	4
	5 鹿沼市	464	14
	6 日光市	425	2
	7 小山市	463	13
	8 真岡市	439	6
	9 矢板市	437	5
	10 那須塩原市	454	11
	11 さくら市	432	3
	12 那須烏山市	450	8
	13 下野市	457	12
	14 宇都宮市	446	7