

2023栃木県民スポーツ大会
カンセキスタジアムとちぎ
2023/10/15 ~ 2023/10/15

日付	種目	1位	2位	3位	4位	5位	6位	7位	8位
10月15日	市対抗・青年男子100m	鈴木 和翔 栃木・佐野市 11.51(0.0)	小林 柊次郎 栃木・那須塩原市 11.58(0.0)	岡本 堅 栃木・宇都宮市 11.69(0.0)	大嶋 裕樹 栃木・日光市 11.75(0.0)	前田 俊貴 栃木・栃木市 11.84(0.0)	下村 大貴 栃木・さくら市 12.10(0.0)	江田 尋貴 栃木・下野市 12.17(0.0)	根岸 陸 栃木・小山市 12.64(0.0)
10月15日	市対抗・壮年A男子100m 風:0.0	卯月 裕也 栃木・鹿沼市 11.64	新村 貴洋 栃木・栃木市 11.90	篠原 魁 栃木・小山市 12.21	手塚 嗣音 栃木・日光市 12.29	堀井 克明 栃木・さくら市 12.55	望月 駿 栃木・宇都宮市 12.67	岡田 敏 栃木・下野市 13.04	
10月15日	市対抗・壮年B男子100m 風:0.0	阿久津 史彦 栃木・那須塩原市 12.39	湯沢 康裕 栃木・佐野市 12.57	檜山 高史 栃木・大田原市 13.32	片見 成規 栃木・鹿沼市 13.67	滝 清登 栃木・さくら市 13.72	石田 祐一 栃木・宇都宮市 14.01		
10月15日	町対抗・青年男子100m 風:0.0	成田 圭佑 栃木・那珂川町 11.64	鈴木 侑太朗 栃木・高根沢町 13.29						
10月15日	町対抗・壮年A男子100m 風:0.0	若林 達也 栃木・上三川町 11.85							
10月15日	町対抗・壮年B男子100m 風:0.0	塚田 洋之 栃木・上三川町 13.17	根岸 和伸 栃木・高根沢町 15.66						
10月15日	市対抗・青年男子1500m	佐藤 広知 栃木・那須塩原市 4:24.70	沢登 豊 栃木・小山市 4:42.57	前田 篤哉 栃木・下野市 4:51.53	田村 悠貴 栃木・栃木市 5:29.92				
10月15日	市対抗・壮年B男子1500m	青山 幸浩 栃木・さくら市 4:34.60	川鍋 和洋 栃木・佐野市 4:38.75	猪野 卓也 栃木・那須烏山市 4:40.16	谷部 吉生 栃木・真岡市 4:41.78	君島 学 栃木・那須塩原市 4:47.47	葭葉 剛士 栃木・鹿沼市 4:54.07	手塚 崇 栃木・日光市 4:54.30	和地 直 栃木・宇都宮市 5:03.12
10月15日	町対抗・青年男子1500m	根岸 岳 栃木・高根沢町 4:29.41	高久 智博 栃木・那須町 5:39.85	高木 龍之介 栃木・壬生町 6:31.66					
10月15日	町対抗・壮年B男子1500m	村瀬 雅人 栃木・高根沢町 4:32.07	高久 康明 栃木・那須町 4:44.48	多田 和司 栃木・上三川町 5:02.02	川又 雅之 栃木・那珂川町 5:51.54				
10月15日	市対抗・壮年A男子3000m	郡司 貴大 栃木・那須塩原市 8:28.72	野上 善弘 栃木・宇都宮市 9:07.52	福田 幸太 栃木・鹿沼市 9:08.86	阿久津 直之 栃木・日光市 9:12.92	渡邊 優介 栃木・真岡市 9:26.39	大嶋 義昭 栃木・小山市 9:31.53	猪之詰 顕 栃木・大田原市 9:40.93	各和 芳幸 栃木・那須烏山市 9:46.93
10月15日	町対抗・壮年A男子3000m	後藤 広行 栃木・那須町 9:34.96	稲見 隆典 栃木・上三川町 9:38.00	堀江 拓也 栃木・壬生町 10:39.47					
10月15日	市対抗・青年男子5000m	加藤 優陽 栃木・大田原市 15:20.28	中島 充博 栃木・さくら市 15:31.90	秋元 皓志 栃木・那須塩原市 15:43.35	小堀 佑真 栃木・那須烏山市 16:01.64	栃木 祐輝 栃木・栃木市 16:04.97	宮崎 健次郎 栃木・鹿沼市 17:30.45		
10月15日	町対抗・青年男子5000m	丸山 航輝 栃木・那須町 15:21.09	田村 莉玖 栃木・高根沢町 15:25.28	浜野 有都 栃木・上三川町 16:33.45					
10月15日	市対抗・混合男子4X100mR	鹿沼市 45.49 襦淵 和馬 前川 青澄 卯月 裕也 佐藤 正淑	栃木市 46.73 荻原 光 前田 俊貴 佐藤 慎太郎 新村 貴洋	佐野市 47.11 小川 健 能手 宣拓 湯沢 康裕 鈴木 和翔	下野市 47.69 山下 知希 江幡 匠 井手 潤 發生 川 侑晟 江田 尋貴	那須塩原市 48.22 阿久津 史彦 小林 柊次郎 宮 圭祐 佐藤 広知	宇都宮市 48.45 高野 洋平 井手 潤 拓馬 岡本 堅 望月 駿	小山市 49.98 根岸 陸 小林 柊次郎 藤原 将博 沢登 豊	さくら市 50.04 滝 清登 下村 大貴 加藤 寛之 堀井 克明
10月15日	町対抗・混合男子4X100mR	上三川町 52.69 稲見 隆典 多田 和司 塚田 洋之 浜野 有都	高根沢町 52.73 鈴木 侑太朗 根岸 岳 根岸 和伸 馬場 昌大						
10月15日	市対抗・青年男子走高跳	能手 俊充 栃木・佐野市 1m90	荻原 光 栃木・栃木市 1m55	江幡 匠 栃木・下野市 1m35					
10月15日	町対抗・青年男子走高跳	大坪 拓斗 栃木・高根沢町 1m75							
10月15日	市対抗・壮年A男子走幅跳	井手 潤 拓馬 栃木・宇都宮市 5m92(0.0)	小川 健 栃木・佐野市 5m66(0.0)	石川 聖也 栃木・栃木市 5m24(0.0)	宮 圭祐 栃木・那須塩原市 5m09(0.0)	高山 秀樹 栃木・大田原市 4m97(0.0)	藤原 将博 栃木・小山市 4m78(0.0)		
10月15日	市対抗・青年男子砲丸投	内山 直彦 栃木・真岡市 13m54	熊本 隼斗 栃木・大田原市 12m86	岸本 瑠 栃木・那須塩原市 12m83	廣井 俊紀 栃木・栃木市 9m29	卯月 真人 栃木・鹿沼市 9m22	山下 知希 栃木・下野市 8m03		
10月15日	市対抗・壮年A男子砲丸投	橋本 征洋 栃木・矢板市 12m57	坂寄 信行 栃木・宇都宮市 10m30	海老原 正信 栃木・真岡市 10m06	佐藤 正淑 栃木・鹿沼市 8m89				
10月15日	市対抗・壮年B男子砲丸投	大土 桂一 栃木・佐野市 11m22	高野 洋平 栃木・宇都宮市 11m10	高野 聖也 栃木・大田原市 11m06	飯島 正樹 栃木・鹿沼市 9m20	伊沢 誠 栃木・下野市 6m46			
10月15日	町対抗・青年男子砲丸投	内藤 翔太 栃木・高根沢町 10m71	松村 航輝 栃木・野木町 8m35						
10月15日	町対抗・壮年A男子砲丸投	上野 公三 栃木・上三川町 10m29							
10月15日	町対抗・壮年B男子砲丸投	森山 陽市 栃木・高根沢町 11m98	吉田 孝 栃木・野木町 7m52	福田 勝好 栃木・上三川町 6m87					

2023栃木県民スポーツ大会
カンセキスタジアムとちぎ
2023/10/15 ~ 2023/10/15

日付	種目	1位	2位	3位	4位	5位	6位	7位	8位
10月15日	市対抗・一般女子100m 風:0.0	高橋 小夜 13.46 栃木・鹿沼市	能手 茜里 14.18 栃木・佐野市	大塚 美穂 14.98 栃木・宇都宮市	三橋 奈歩 15.51 栃木・下野市				
10月15日	市対抗・一般女子1500m	川俣 日奈子 5:18.00 栃木・那須烏山市	渡辺 萌乃佳 5:23.07 栃木・さくら市	小林 香 5:58.25 栃木・大田原市	仲村 絵美 6:05.00 栃木・那須塩原市	加藤 可識 6:23.19 栃木・下野市			
10月15日	市対抗・壮年B女子1500m	黒崎 実由喜 5:25.96 栃木・宇都宮市	小野崎 まどか 5:56.23 栃木・小山市	岡田 あかね 6:02.98 栃木・鹿沼市	金城 和佳 6:07.16 栃木・日光市	横井 里子 7:09.41 栃木・下野市			
10月15日	町対抗・一般女子1500m	今村 光代 5:59.85 栃木・上三川町	堀江 希美 6:07.02 栃木・壬生町						
10月15日	町対抗・壮年B女子1500m	白井 奈津子 5:49.24 栃木・那須町	福田 薫 7:05.27 栃木・上三川町						
10月15日	市対抗・一般女子4X100mR	宇都宮市 55.44 大塚 美穂 茂木 万理菜 黒崎 実由喜 五月女 愛実	鹿沼市 59.58 高橋 萌 遠藤 章成 岡田 あかね 高橋 小夜	那須塩原市 1:00.76 齋藤 実栄子 加藤 海咲 仲村 絵美 小谷 萌子	さくら市 1:01.07 木島 瑠世 渡辺 萌乃佳 神山 結衣 下村 歩				
10月15日	町対抗・一般女子4X100mR	上三川町 1:12.85 山田 美恵子 今村 光代 大塚 久恵 中島 敦子							
10月15日	市対抗・一般女子走高跳	加藤 海咲 1m60 栃木・那須塩原市							
10月15日	町対抗・一般女子走高跳	榎本 桃 1m45 栃木・野木町							
10月15日	市対抗・一般女子走幅跳	高橋 萌 4m99(0.0) 栃木・鹿沼市	小谷 萌子 4m90(0.0) 栃木・那須塩原市	茂木 万理菜 4m49(0.0) 栃木・宇都宮市	大森 沙織 4m00(0.0) 栃木・那須烏山市				
10月15日	町対抗・一般女子走幅跳	中島 敦子 2m54(0.0) 栃木・上三川町							
10月15日	市対抗・一般女子砲丸投	遠藤 章成 11m63 栃木・鹿沼市	神山 結衣 10m84 栃木・さくら市	五月女 愛実 10m72 栃木・宇都宮市	井上 宮子 9m17 栃木・下野市	津久井 夢 8m63 栃木・佐野市	前田 千絵 8m07 栃木・栃木市	井川 かさね 8m04 栃木・大田原市	齋藤 実栄子 7m97 栃木・那須塩原市
10月15日	町対抗・一般女子砲丸投	福島 恵津子 9m70 栃木・那須町	山田 美恵子 5m84 栃木・上三川町						
対抗得点	市対抗	鹿沼市 84点	那須塩原市 83点	宇都宮市 79点	佐野市 62点	栃木市 48点	さくら市 46点	下野市 46点	大田原市 41点
	町対抗	上三川町 95点	高根沢町 68点	那須町 46点	野木町 22点	壬生町 19点	那珂川町 13点		

ママさんバレーボール

【町対抗の部】

令和5年10月15日(日)

: 県南体育館

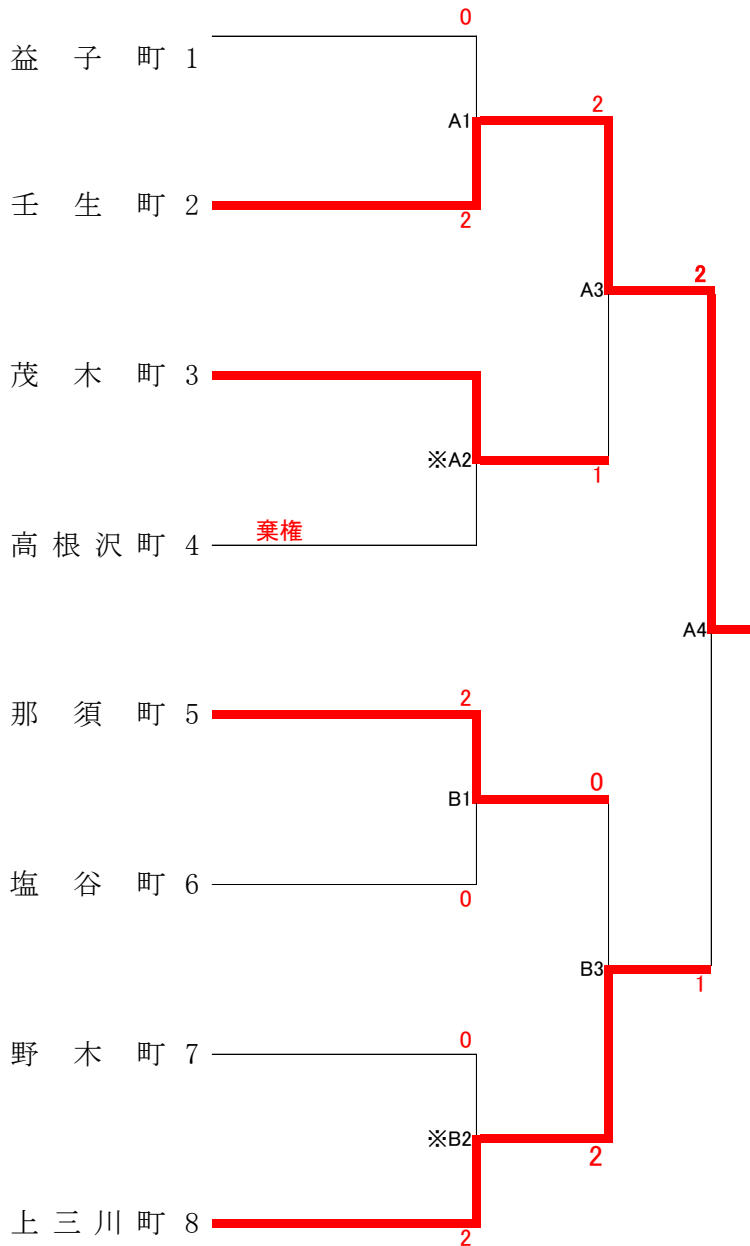

優勝	壬生町
準優勝	上三川町
第3位	茂木町
〃	那須町

軟式野球

【町対抗の部】 期日・会場 :10/15 石井緑地野球場(A,B)
 :10/22 県総合運動公園野球場(A,B)

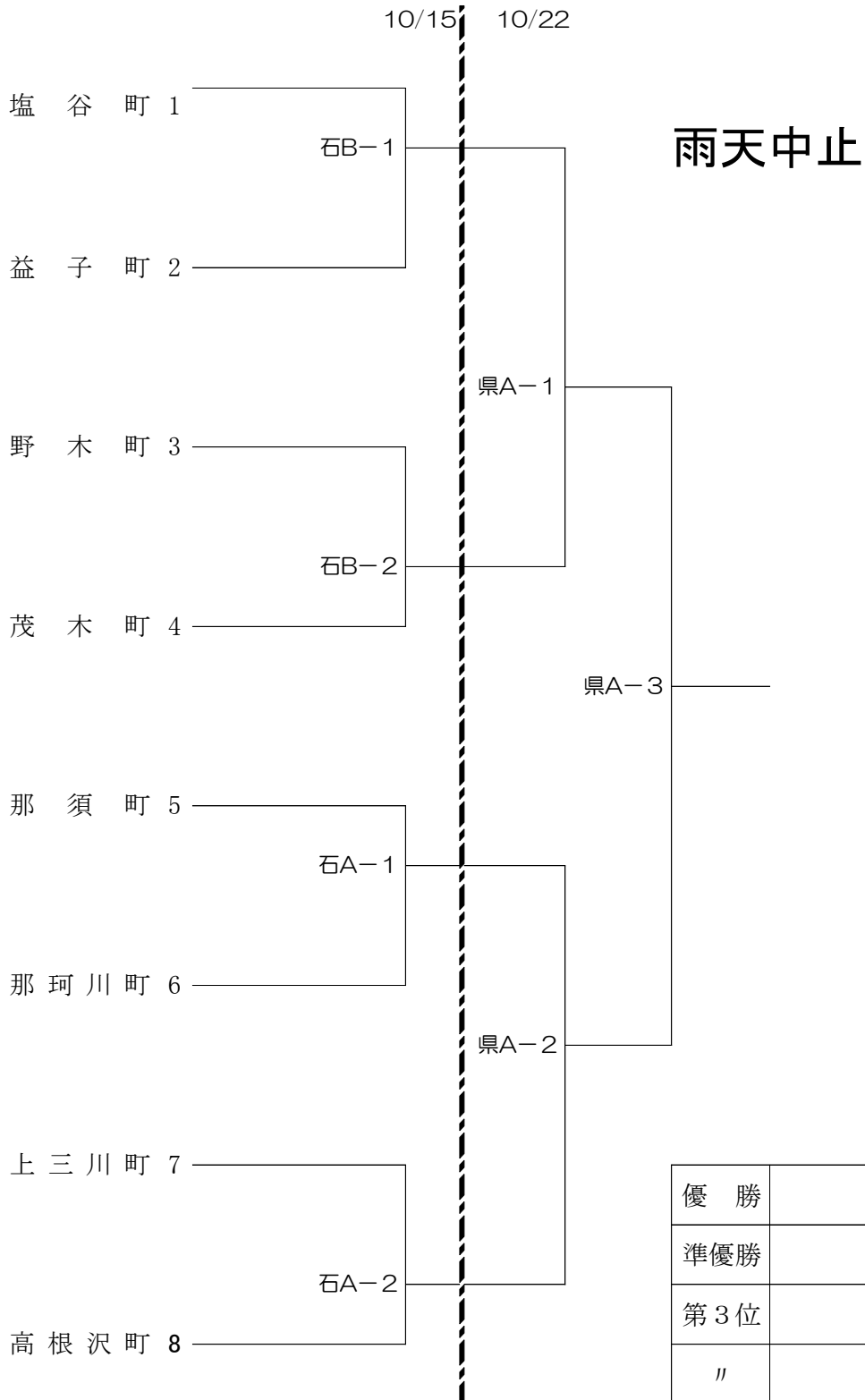

ソフトボール

【町対抗の部】

期日・会場 : 10/15 柳田緑地ソフトボール場(1. 2. 3. 4)
 柳田緑地野球場(B. C)
 : 10/22 柳田緑地ソフトボール場(1. 2. 3. 4)

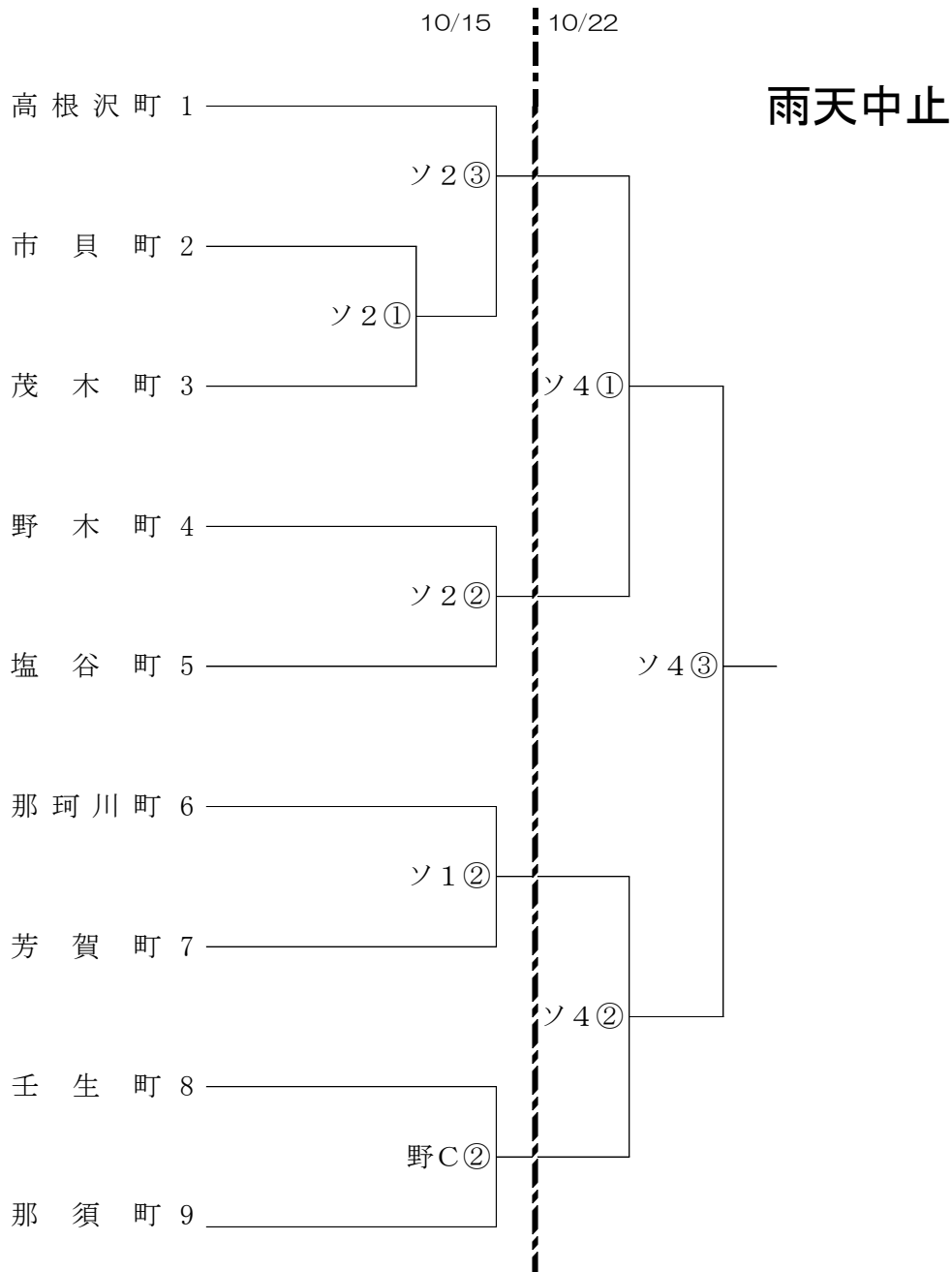

優勝	
準優勝	
第3位	
〃	

卓 球

【町対抗の部】 期 日：令和5年10月22日(日)
 会 場：宇都宮市体育館

A 19～21コート

町 名	上三川町	塩谷町	茂木町	得点	勝	負	順位
1 上三川町		4-0	4-1	4	2	0	1
2 塩谷町	0-4		0-4	2	0	2	3
3 茂木町	1-4	4-0		3	1	1	2

B 22～27コート

町 名	益子町	那須町	市貝町	高根沢町	得点	勝	負	順位
4 益子町		4-1	2-4	3-4	4	1	2	3
5 那須町	1-4		1-4	1-4	3	0	3	4
6 市貝町	4-2	4-1		2-4	5	2	1	2
7 高根沢町	4-3	4-1	4-2		6	3	0	1

C 28～30コート

町 名	野木町	芳賀町	那珂川町	得点	勝	負	順位
8 野木町		4-2	4-1	4	2	0	1
9 芳賀町	2-4		4-3	3	1	1	2
10 那珂川町	1-4	3-4		2	0	2	3

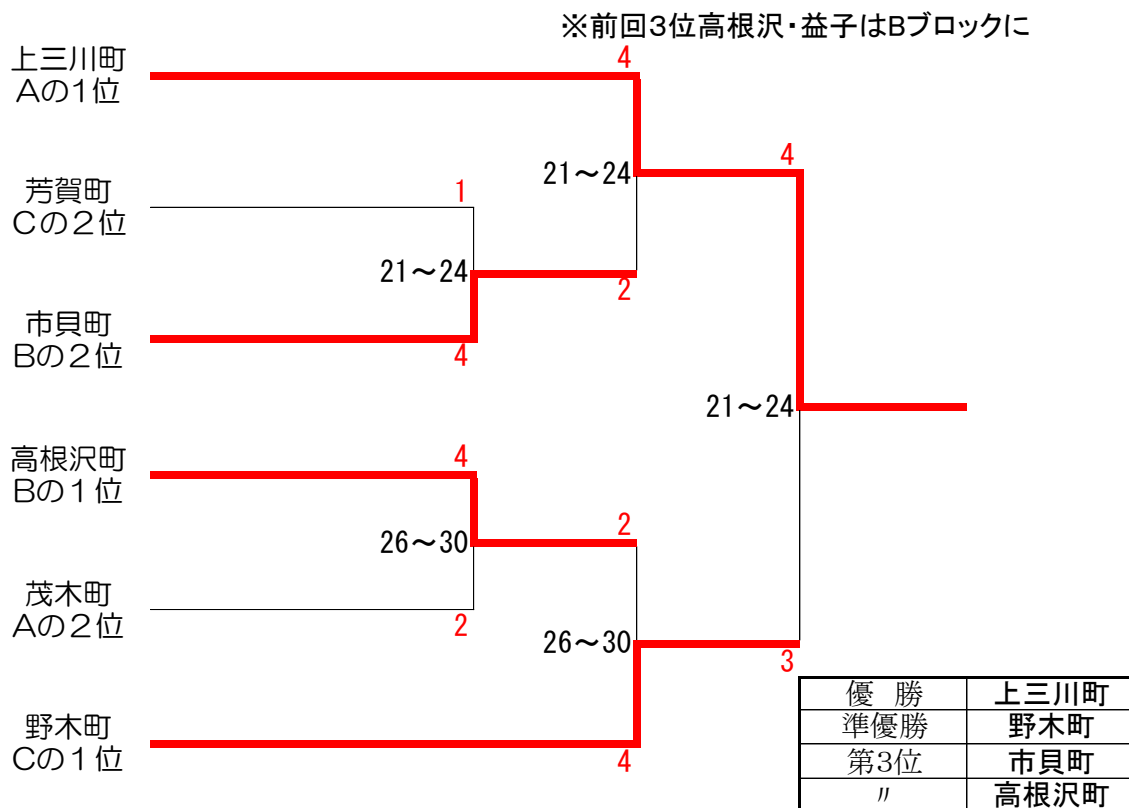

【町対抗の部】

ゲートボール競技

期 日 : 令和5年10月15日(日)
会 場 : 宇都宮市陽南第一公園

雨天中止

※参加1チームのため、試合不成立

バドミントン

期 日 : 令和5年10月15日(日)
会 場 : 日環アリーナ栃木(サブアリーナ)

【町対抗の部】

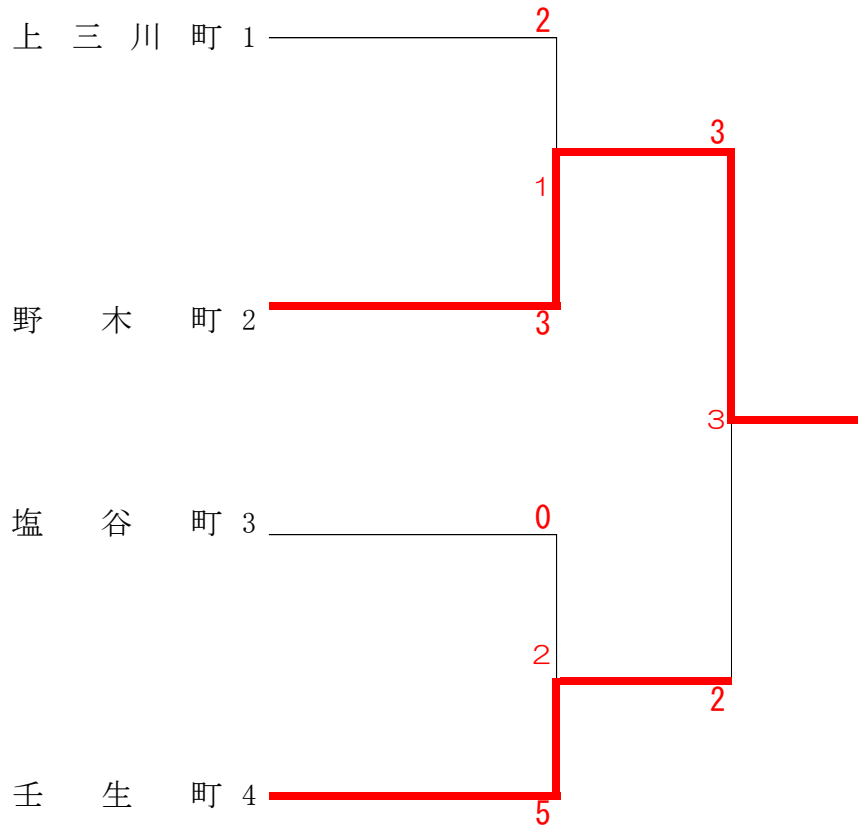

優勝	野木町
準優勝	壬生町
第3位	上三川町
〃	塩谷町

バレーボール

期 日 : 令和5年10月22日(日)
 会 場 : 栃木県北体育館

【町対抗の部】 男子

○印 第1試合補助員

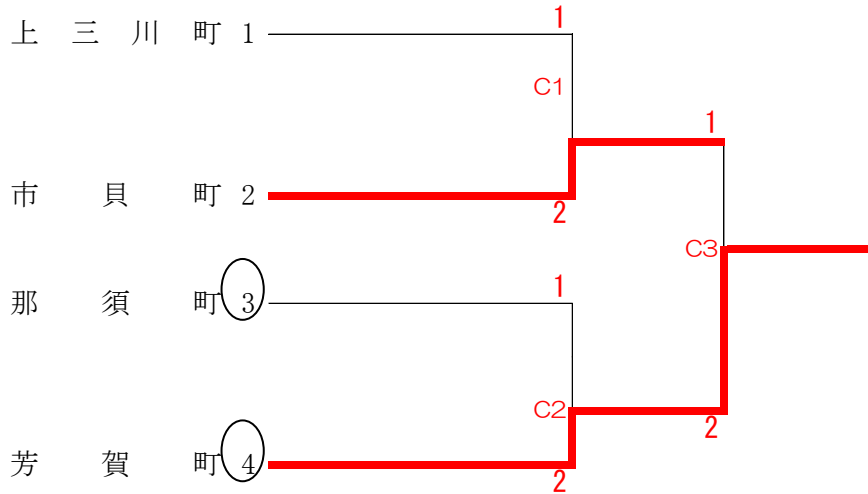

優勝	芳賀町
準優勝	市貝町
第3位	上三川町
〃	那須町

【町対抗の部】 女子

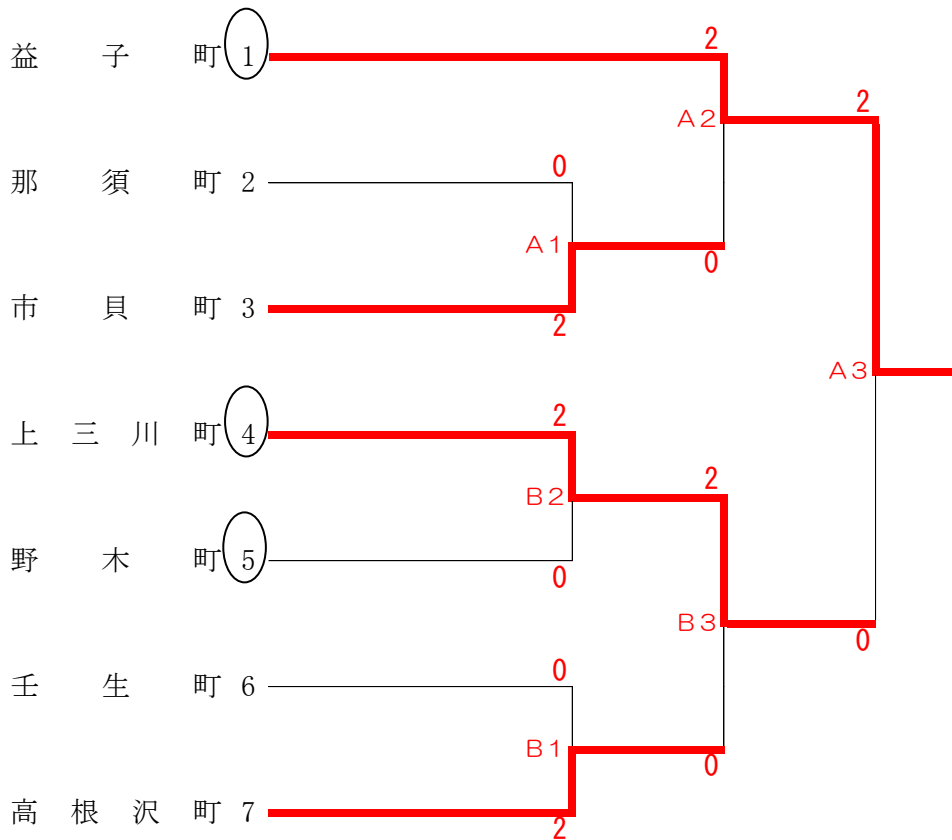

優勝	益子町
準優勝	上三川町
第3位	市貝町
〃	高根沢町

バスケットボール

期 10/15 雀宮体育館(A・B)、マルワ・アリーナとちぎ(C・D)
 日 10/22 雀宮体育館(A・B)

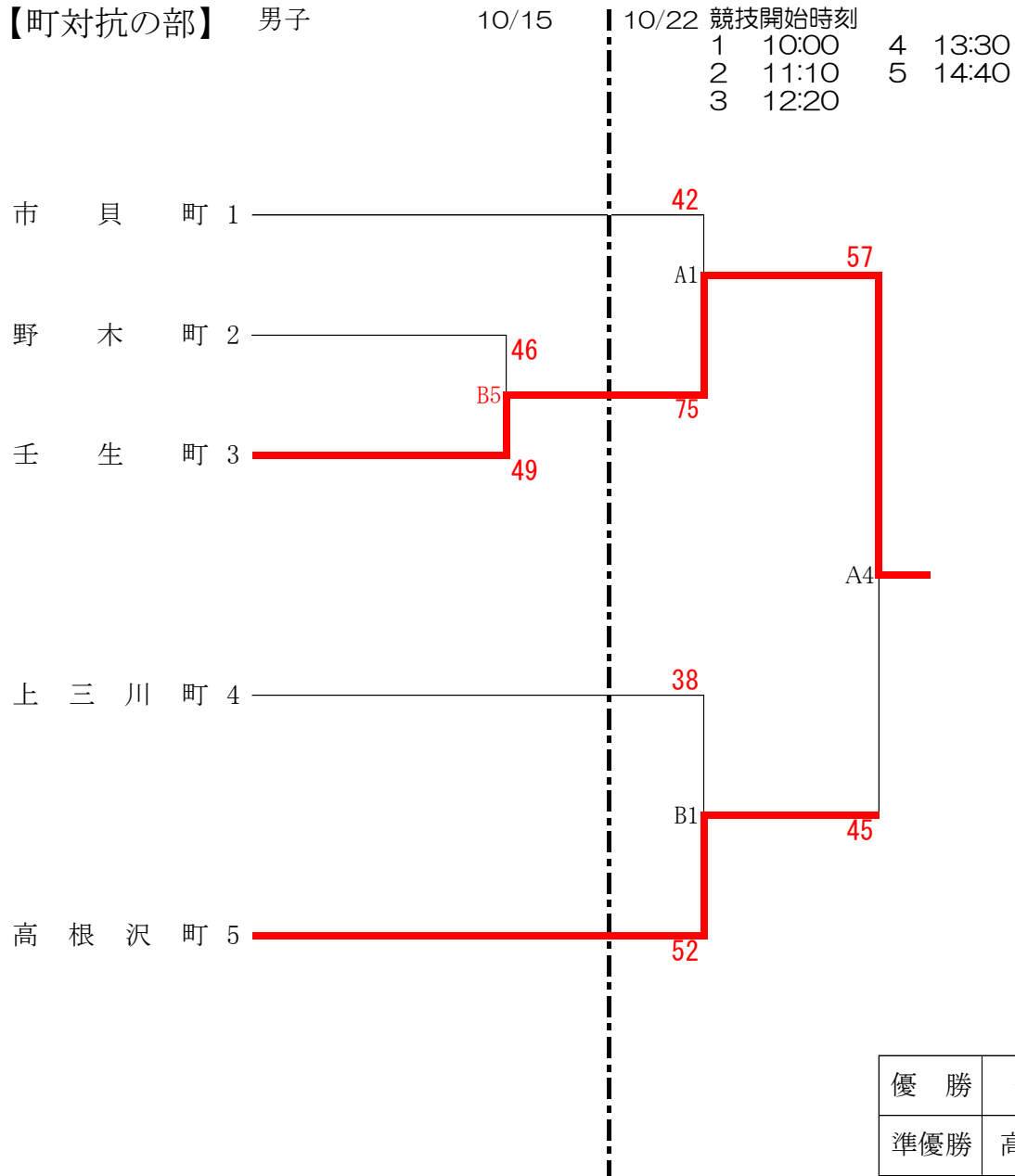

【町対抗の部】 女子

※参加チーム1チームのため、大会不成立

ソフトテニス

【町対抗の部】期 日 : 令和5年10月15日(日)
 会 場 : 栃木県総合運動公園テニスコート

雨天中止

A

町名	上三川町	壬生町	芳賀町	益子町	野木町	勝率	ゲーム差	順位
1 上三川町						/		
2 壬生町						/		
3 芳賀町						/		
4 益子町						/		
5 野木町						/		

【町対抗の部】期 日 : 令和5年10月15日(日)
 ※雨天時 会 場 : 栃木県総合運動公園テニスコート

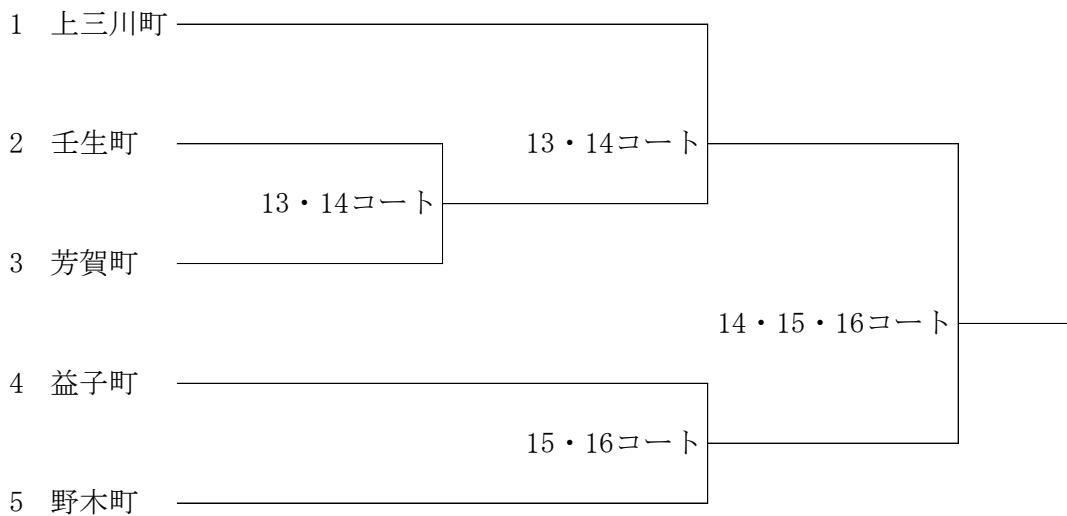

テニス

【町対抗の部】 期 日：令和5年10月22日(日)
 会 場：栃木県総合運動公園テニスコート

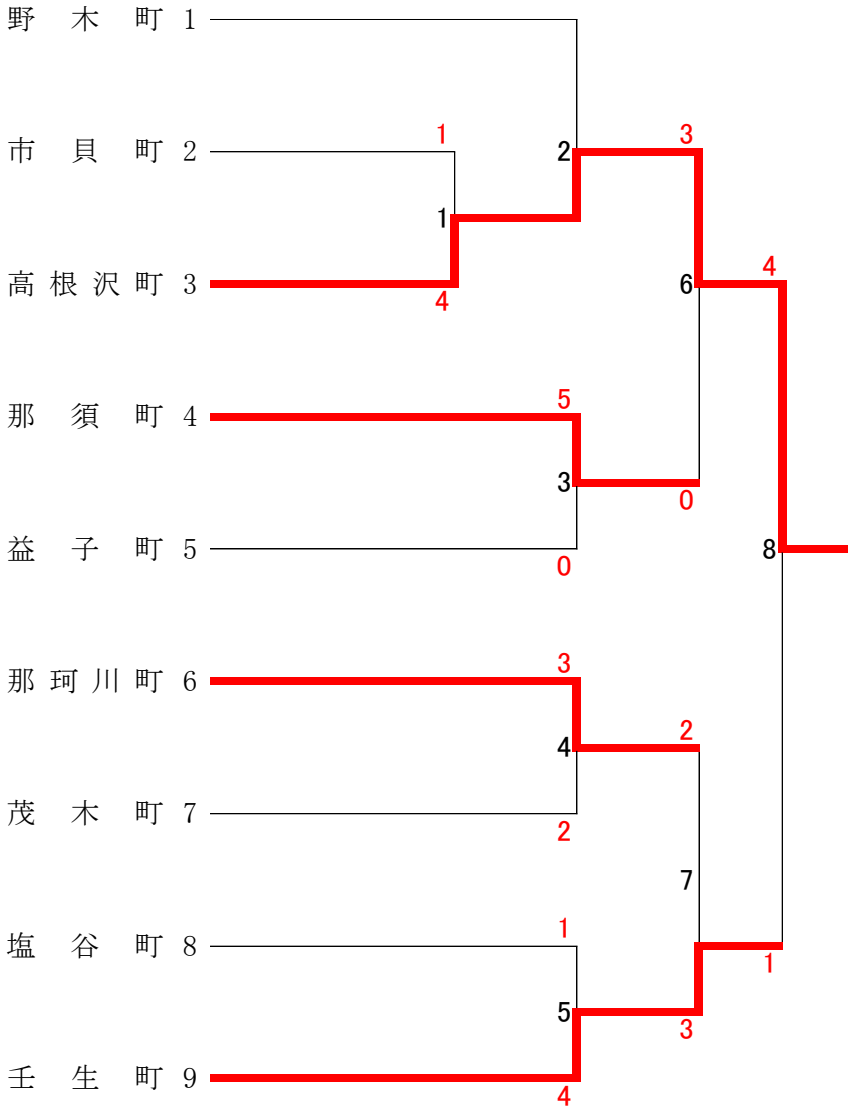

優勝	高根沢町
準優勝	壬生町
第3位	那須町
〃	那珂川町

サッカー

【町対抗の部】 期日・会場 10/15(日) リアンビレッジ矢板

10/15

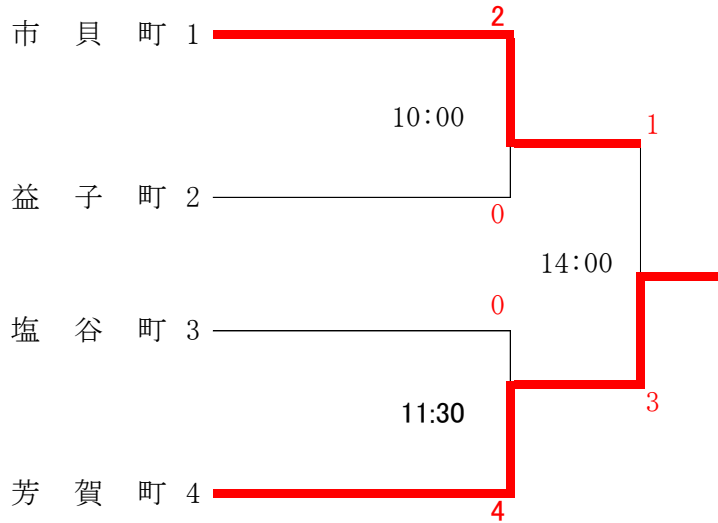

優勝	芳賀町
準優勝	市貝町
第3位	益子町
〃	塩谷町

剣道

【町対抗の部】 期 日 : 令和5年10月22日(日)
 会 場 : ヌウケイ武道館 第一道場

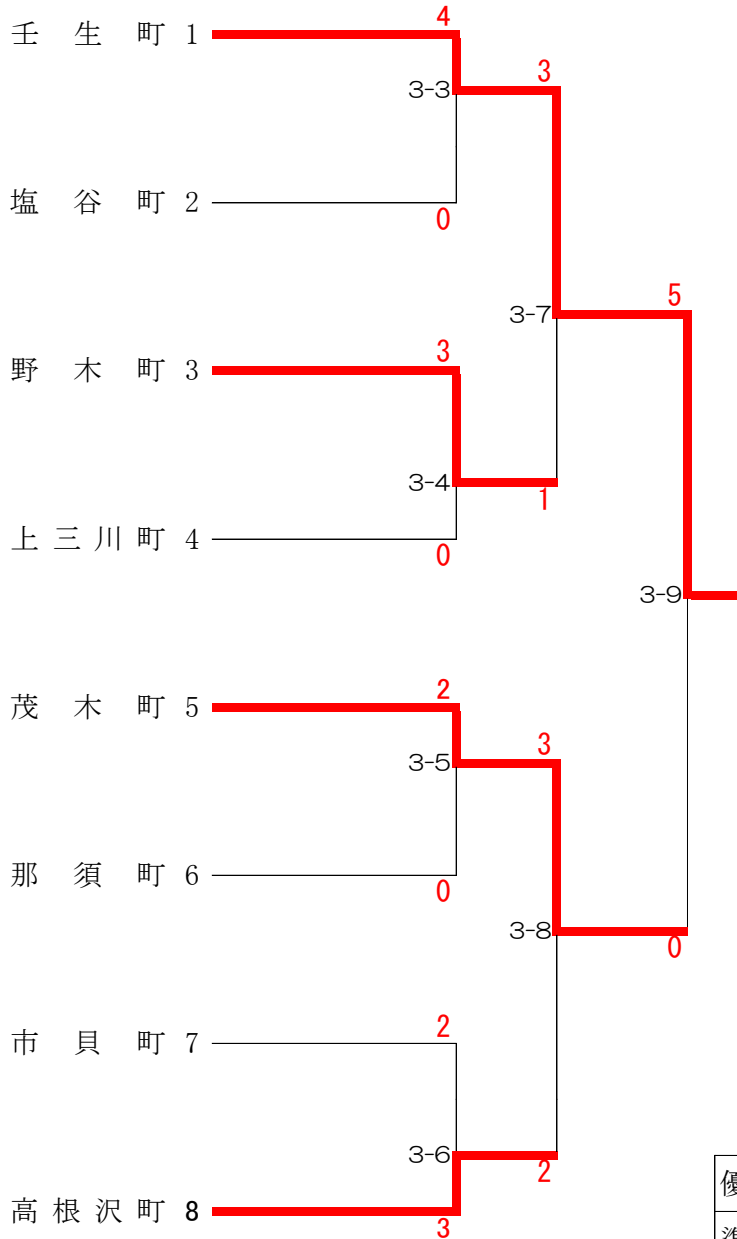

優勝	壬生町
準優勝	茂木町
第3位	野木町
”	高根沢町

柔 道

期 日 : 令和5年10月22日(日)
会 場 : ユウケイ武道館 第二道場

【町対抗の部】

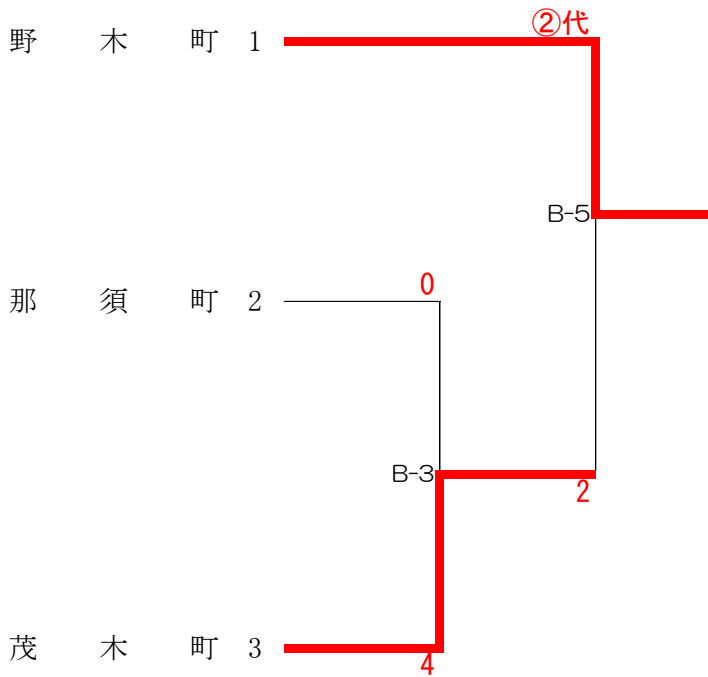

優 勝	野木町
準優勝	茂木町
第3位	那須町

弓 道

期 日 : 令和5年10月22日(日)
会 場 : 宇都宮市弓道場(屋板運動場内)

	町 名	1回目	2回目	計	順位
町 対 抗 の 部	1 野 木 町	11	12	23	2
	2 那 須 町	11	11	22	3
	3 上 三 川 町	10	14	24	1
	4 益 子 町	12	9	21	5
	5 芳 賀 町	10	10	20	6
	6 壬 生 町	9	13	22	4
	7 高 根 沢 町	8	8	16	7

クレー射撃

期 日 : 令和5年10月15日(日)
会 場 : ニッコー栃木総合射撃場

得 点 表

	町 名	得 点		得点合計	総合順位
		トラップ	スキート		
町対抗の部	1 那 須 町	130	40	170	1
	2 塩 谷 町	70	40	110	4
	3 益 子 町	94	40	134	3
	4 市 貝 町	101	46	147	2
	5 芳 賀 町	72	0	72	5

ライフル射撃

期 日 : 令和5年10月15日(日)
会 場 : 栃木県ライフル射撃場

得 点 表

町 名		ビ ャ ム ラ イ フ ル					
		1	2	3	合計得点	順位	
町 対 抗 の 部	1	茂 木 町	353	312	361	1026	1
	2	市 貝 町	367	364	156	887	2

グラウンド・ゴルフ

期 日 : 令和5年10月22日(日)
 会 場 : 真岡市鬼怒自然公園芝生広場

得 点 表

町 名		合計得点	順位	
町 対 抗 の 部	1	高 根 沢 町	443	2
	2	那 珂 川 町	482②	10
	3	上 三 川 町	458	6
	4	益 子 町	463	7
	5	茂 木 町	432	1
	6	市 貝 町	511	11
	7	芳 賀 町	457	5
	8	壬 生 町	451	4
	9	野 木 町	470	8
	10	塩 谷 町	447	3
	11	那 須 町	482③	9